

TILLBEHÖRSGUIDE REAL9000

Tillval och tillbehör för medicintekniska arbetsstolar i serien REAL 9000 PLUS 24V



REAL-stolen; originalet tillverkad i Sverige sedan 1971.
God kvalitet är alltid modernt!



Mercado Medic AB är certifierade enligt ISO 13485:2016, en standard för kvalitetsledning avsedd för medicinteknisk utrustning.

STATIV, BROMS OCH HJUL

PROPELLER

Propeller el-förflyttningsassistans används vid horisontella förflyttningar inomhus där brukarens egen muskelstyrka inte räcker till. Den hjälper brukaren att bibehålla aktivitet då förflyttning sker både med egen kraft, och assistans av Propeller. Den fungerar utmärkt som starthjälp från tex matbord till diskbänk, men även vid längre förflyttningar, samt på mjuka underlag. Behov av byte från arbetsstol till annat förflyttningshjälpmedel minskar. Propeller är ett tillbehör till REAL 9000 PLUS arbetsstolar för vuxna.

STATIV

PLUS-stativet är smidigt och lämnar stort utrymme för fötterna, samt förenklar avsevärt möjligheten att förflytta sig sittandes i stolen. För att tillgodose olika behov finns stativen i flera utföranden; vuxen och barn i olika bredd. Även vårt stativ med omvänd bromsfunktion (kan kompletteras med fotbroms). För spastiska brukare finns även 4-punktsbromsat stativ.

FOTRING

1/4 uppfällbar fotring fungerar som ett stöd för fötterna då avlastning behövs. Den är enkel att fälla upp eller ned efter behov, exempelvis vid förflyttning då man behöver utrymme för fötterna. Den finns även som modell 1/8. Fotringen följer inte med när sättenheten höjs/sänks.

BROMSSPAK

Bromsspakar finns i olika längder, och kan placeras på höger eller vänster sida av stativet. Bromsspak går även att flytta i sidled utåt för att passa bredare sits än standard. Finns med olika storlek på kulor, och även med röd färg, främst för synsvaga brukare. Bromsspak med Ögla förenklar bromsning av stolen för de som finner det svårt att nå bromsspaken i normala fall. Önskar man inte att brukaren själv ska bromsa stolen (eller för klinikbruk), så finns även fotbroms. Det finns också elbroms som tillval både för el- och manuell stol.

HJUL

Hjul 100 mm XL är standard och används främst för linoleum och mellanhårda golv. SL-hjulet är mycket lätttrullat och har dubbla kullager. Det fungerar bäst på hårda golv som till exempel parkett och betonggolv (ej klinkers). BXL-hjulet är ett XL-hjul med en bredare hjulbana som passar bra på mjuka golv och mattor. 125- och 150 mm-hjulen är bra vid förflyttning över trösklar, med mera. Påkörningsskydd minskar eventuella påkörningsskador på låga skåp, dörrkarmar mm.

NR	BENÄMNING	ART.NR	NR	BENÄMNING	ART.NR
1	Stativ 9000 PLUS 48 (vuxen) med hjul 100mm XL	802659	8	Bromsfot av gummi	801264
	Stativ 9000 PLUS 48 bakåtbromsat	803090	9	Klämskydd H+V kit för PLUS-stativ svart Klämskydd H+V kit för PLUS-stativ vit	805192 805193
	Klinikstativ med hjul 100 XL *komplettera med bromspedal		10	Bromsben 9000 för Plusstativ 100 mm Bromsben 9000 för Plusstativ 125 mm Bromsben 9000 för Plusstativ 150 mm	802810 803504 803505
1	Stativ 9000 PLUS 43 bakåtbromsat (barn) 100 XL*, komplettera med bromspedal *tillval till stativ, bromspedal för Plus-stativ	802657 802865	11	Körhandtag Optimal till PLUS-stativ 43(Barn) och 48(vuxen)	PB1020
2	Stativ 9000 PLUS 48 4-punktsbromsat 100 XL omvänd broms	804270	12	Stativförlängare Bak för PLUS, Par Fram för PLUS, Par	BEX20 BEX10
3	Propeller Elektrisk drivassistans	PA1010	13	Länkhjul XL 100 mm Extra lätttrullat länkhjul SL 100 mm Extra brett länkhjul BXL 100 mm Länkhjul 125 mm Länkhjul 150 mm	801213 801144 803162 800904 800905
4	Handbromsspak för PLUS-stativ 25 cm 35 cm 45 cm 55 cm	BD1020 BD1010 BD1030 BD1040	14	Påkörningsskydd 9000 PLUS kpl, 4 st, kit Påkörningsskydd 9000 PLUS	IP1010 803154
4	Handbromsspak m. ögla för PLUS-stativ 35 cm	BD1110	15	Fotring 1/8, uppfällbar Hö, PLUS 48 Fotring 1/8, uppfällbar Vä, PLUS 48 Fotring 1/8, uppfällbar Hö, PLUS 43 Fotring 1/8, uppfällbar Vä, PLUS 43	FR1010 FR2010 FR1020 FR2020
4	Stor kula 50 mm till handbromsspak	LB1010	16	Fotring 1/4, uppfällbar, PLUS 48 Fotring 1/4, uppfällbar, PLUS 43	FR3010 FR3020
4	Liten kula Röd 35 mm	LB1020			
4	Liten kula gummi Svart 40 mm	LB1040			
5	Fotbroms	802865			
6	Eldonssats broms kpl med manöverbox	804482			
7	Bromsspaksfäste för PLUS-stativ Justerbart i bredd, 7 hål Justerbart i bredd, 2 hål	802800 802799			

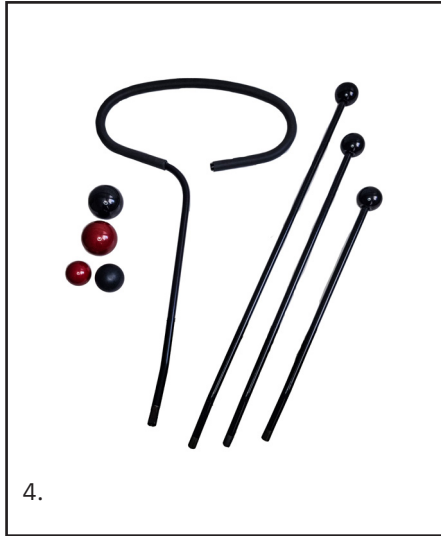
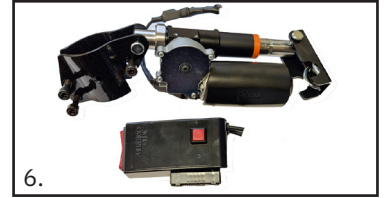

BENSTÖD MED FOTPLATTA

BENSTÖD

Vi erbjuder en stor mängd benstöd med fotplattor. Benstöd Medic har antingen hel eller delad fotplatta, och finns i fyra storlekar: S, M, L och XL vilket indikerar justermån i höjd. De är ställbara i höjd-, vinkel- och djupled. Fotplattornas mått är desamma på stol S-XL. Dock går fotplattorna att fås i mindre storlek, se då modell Medic Mini. Även fotplattan kan ställas i vinkel. Benstöden kan kompletteras med vadstöd och knästoppar. Benstöden monteras i ett benstödsfäste (fyrkantör) under sitsen och följer med när sittenhets höjs/sänks.

Mittmonterat benstöd med ett centralt placerad benstödsrör finns i olika längder S, L, XL, samt med olika storlekar på fotplattan. Samtliga mittmonterade benstöd är ställbara i höjd och djupled, samt följer med när sittenhets höjs/sänks.

KNÄSTOPPAR

Knästopparna hindrar brukaren från att glida framåt och monteras på benstöd Medic, de är utfällbara och justerbara i höjd, djupled och vinkel.

VADSTÖD

Vadstöden fungerar som ett extra stöd för vaderna då benstöden inte räcker till för att stabilisera benen eller då benstöden vinklas fram. Vadstöden finns i olika utföranden för respektive benstöd och vadstöds-mekanismen monteras enkelt med fästen på benstöden. Det finns även hälband.

ADAPTER FÖR BENSTÖD CROSS

Benstödsadapterar finns till rullstolsbenstödet Cross. Adaptern monteras på armstödens breddjusteringsbåge och följer med när sittenhets tillas. Cross-benstödet är ett smidigt benstöd med uppfällbar fotplatta som finns i olika modeller. Detta benstöd är enkelt att svänga i sidled av brukaren själv, samt att plocka av och på.

NR	BENÄMNING	ART.NR	NR	BENÄMNING	ART.NR
1	Benstöd mittmonterad (29x24 cm) L (justerbart 30-38 cm) XL (justerbart 37-53 cm) Benstöd mittmonterat Grund PLUS (29x24 cm) S (justerbart 20-31 cm) L (justerbart 30-38 cm) XL (justerbart 37-53 cm) Benstöd mittmonterad Mini (25x18 cm) L (justerbart 30-38 cm) XL (justerbart 37-53 cm)	LS262110 LS262210 LS272010 LS272110 LS272210 LS212110 LS212210	6	Benstöd Mini Medic delat S (justerbart 18-24 cm) M (justerbart 23-32 cm) L (justerbart 28-41 cm) XL (justerbart 38-51 cm)	LS161110 LS161210 LS161310 LS161410
2	Benstöd mittmont överdel grund slitsat för längd 20-31 med låsratt	804865	7	Benstödsfäste Medic f B25 för sitsdjup mindre än 48 cm f B37 för sitsdjup 44 cm och mindre f B37 för sitsdjup 48 cm och större	LS119002 LS109001 LS109002
3	Sarg för fotplatta mittmonterad B29xD24	HS2020	8	Benstöd mittmonterat fotplatta justerbart 30-38 cm djup 100 mm justerbart 37-53 cm djup 100 mm	LS222110 LS222210
4	Benstöd Medic delat, Par S (justerbart 18-24 cm) M (justerbart 23-32 cm) L (justerbart 28-41 cm) XL (justerbart 38-51 cm)	LS151110 LS151210 LS151310 LS151410	9	Adapter för rullstolsbenstöd Cross Hö Vä Par	AD4011 AD4012 AD4010
4	Benstöd Medic helt S (justerbart 18-24 cm) M (justerbart 23-32 cm) L (justerbart 28-41 cm) XL (justerbart 38-51 cm)	LS101110 LS101210 LS101310 LS101410	10	Benstöd Cross kpl vf hö+vä br 42,5cm inkl adapter l 33-51cm	LS500010
5	Benstöd Mini Medic helt S (justerbart 18-24 cm) M (justerbart 23-32 cm) L (justerbart 28-41 cm) XL (justerbart 38-51 cm)	LS111110 LS111210 LS111310 LS111410	11	Knästopp komplett Hö 16x8, svart konstläder Vä 16x8, svart konstläder Hö 12x8, svart konstläder Vä 12x8, svart konstläder	KS111038 KS121038 KS212038 KS222038
			12	Vadstödmekanism komplett Par Medic benstöd Br37, kudde 15x13 Par Medic benstöd Br25, kudde 10x10 För mittmonterat	CS101038 CS201138
			13	Hälstöd/hälband komplett Hälstöd för medic o mobil benstöd par	HS1010



SITSTILT OCH SITTPLOATOR

SITSTILT

Vi erbjuder ett stort urval av former av sitstilstfunktioner. Med sitstilt menas att hela sättenheten (sits + rygg) vinklas framåt/bakåt synkront som en enhet.

Vev- eller vantskravsreglerad sitstiltfunktion (som är placerad under sits) passar bra då man vill ställa sättenheten i ett visst gradantal och sedan kanske låsa den om man så önskar. Den vantskravsreglerade sitstiltfunktion har en fördel då den inte riskerar att ta i bromsaxel då sits är i lågt läge bakåtlutad.

Med hjälp av gasfjäderreglerad sitstilt placerat under armstödet framtill kan brukaren enkelt justera mellan passivt och aktivt sittande. Den sitstiltfunktion förenklar både förflyttning sittande i stol för vuxna, och upprensning då sitsen är i framåtvinklat läge. Paddelreglaget för gasfjäderreglerad sitstilt kan även placeras under armstödet baktill, samt vid sättenhet vänster sida baktill. För denna sitstiltfunktion krävs att brukaren kan justera sin tyngdpunkt och på så sätt tilla sättenhet framåt, eller bakåt.

Elreglerad sitstilt under armstöd är mycket lättåtkomlig för brukaren och det är enkelt att snabbt ställa in sättenheten i önskad vinkel. Den är ett mycket bra alternativ för t.ex. muskelsvaga brukare som ej själva kan justera sin tyngdpunkt. Den förenklar både förflyttning och upprensning då sitsen är i framåtvinklat läge. Manöverknappen kan även placeras under valfritt armstöd baktill om man inte vill att brukaren själv ska kunna justera sitstilt.

SITTKRYSS

När sitsen vinklas på våra REAL-stolar, följer ryggplattan med synkront = sitstilt. Vi har ett antal olika vinkelställbara sittkryss. Vårt traditionella standard 15/8-sittkryss går steglöst att justera 15° framåt, och 8° bakåt.

Vårt 15/15-sittkryss går steglöst att justera 15° framåt, och 15° bakåt. På detta 15/15-sittkryss kan man välja om armstöden ska följa sitstilt (tex fördelaktigt vid vev, vantskruv och elreglerad sitstilt) eller inte (tex fördelaktigt vid gasfjäderreglerad sitstiltfunktion för vuxna).

Vårt Allvinkelsittkryss går steglöst att justera 15° framåt, och 23° bakåt uppdelat på olika intervaller. Det går att ställa i tre (3) olika lägen: 15° framåt/8° bakåt, 8° framåt/15° bakåt (omvänd sitstilt) och 0° fram-

åt/23° bakåt (all tilt bak. På detta sittkryss kan man välja om armstöden ska följa sitstilt (tex vev, vantskruv och elreglerad sitstilt) eller inte (tex gasfjäderreglerad sitstiltfunktion). Sittkrysset är förberett för montering av Slingback och dubbel medic ryggmekanism, samt att höfbältesfästen ingår.

SITSAR

ERGOMEDIC-sitsen är framtagen för optimal sittkomfort, då den är utfomad lite högre under låren än under stjärten. Sitsens form fördelar trycket väl och förhindrar att man kanar fram, även då sitsen vinklas framåt.

ERGOMEDIC SLOW RECOVERY är tillverkad av två olika material. Det översta så kallade slow recovery-materialet formar sig och ger en bra tryckfördelning och ökad sittkomfort.

ERGOMEDIC PLUS-sitsen har mycket form, kombinerad med rätt mjukhet, just för att stabiliteten och komforten skall vara optimal. Även denna sits är utfomad så att den är högre under låren än stjärten. Den högre rundade formen på varje sida om låren stabiliserar både bäckenet och benen.

ERGOMEDIC PLUS SLOW RECOVERY-sitsen är tillverkad av två olika material. Det översta så kallade slow recovery-materialet formar sig och ger en bra tryckfördelning och ökad sittkomfort. Den har mycket form, kombinerad med rätt mjukhet, just för att stabiliteten och komforten skall vara optimal. Även denna sits är utfomad så att den är högre under låren än stjärten. Den högre rundade formen på varje sida om låren stabiliserar både bäckenet och benen.

COXIT-sitsen är delad med individuellt reglerbara klaffar. Den används främst vid lindring/rehabilitering av ortopediska skador i höft och lårben. **SITS TRÄPLATTA** ska användas vid ingjutning eller eftermontering av sittskal.

SITTPLOTTA med Antiglidklädsel rekommenderas vid användning av olika individuellt anpassade sittedynor alt. externa rullstolsdynor (komplett då med velcro).

Sits med hygienväv är främst för brukare med inkontinensproblematik. Komplettera då med överdrag i plysch.

Vi kan även specialtillverka sitsar i olika storlekar och material. Se mer på vår hemsida under dokument [stoppdetaljer](#)

NR	BENÄMNING	ART.NR
1	Stag för låsning av sitstilt (förberedd för sitstilt)	SAR10
2	Vevreglerad sitstilt under sits Komplett sats för vevreglerad sitstilt	SAR20
3	Vantskravsreglerad sitstilt	SAR60
4	Gasfjäderreglerad sitstilt kpl. inklusive gasfjäder Reglage vid armstöd Reglage vid sits	SAR31 SAR30
5	Elreglerad sitstilt för sittkryss 15-8/23 med manöverbox 24V Elreglerad sitstilt för sittkryss 15-15 med manöverbox 24V	SAR55 SAR57

NR	BENÄMNING	ART.NR
6	Sittkryss allvinkel ställbart 9000, -15°/+23° RCB10+L (15/8, 8/15, 0/23°) Vuxen Bredd 40-54 cm Barn Bredd 33-39 cm Coxit Bredd 40-54 cm	805304 805305 805398
7	Sittkryssmek 9000 Vs -15/+15 RCB10+L Br40-48 Vuxen 24V Br36-40 Barn 24V	805308 805307
8	Sits träplatta	ST10XX90
9	Sits träplatta med antiglid	ST10XX61
10	Sits ErgoMedic med hygienväv (Hygienväven är vattentät och finns i alla sitsmodeller och storlekar. Komplettera med överdrag i plysch)	STXXXX60

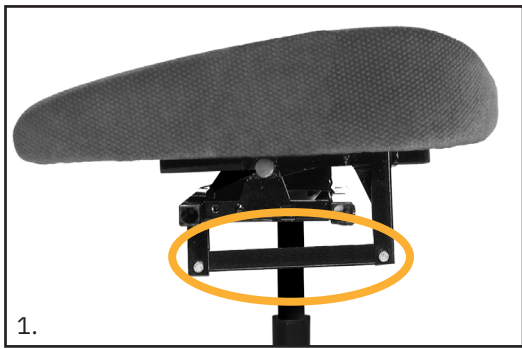

Kontakta Mercado eller se broschyren "Ergonomiska sittsystem" för mer information om sittplattor.

RYGGMEKANISMER OCH RYGGPLATTOR

RYGGMEKANISMER

MEDIC RYGGMEKANISM ger möjlighet att utöka sitsdjupet på ett mer effektivt sätt än med standard ryggmekanism, utan att behöva justera ryggplattans vinkel. Fördelen med MEDIC RYGGMEKANISM är att vinkeljusteringen är i nedkant på ryggplattan. Det medför att vinkeljusteringen av ryggplattan inte inskränker på sitsdjupet och dessutom ger ett stöd i ryggen. Det centrerar automatiskt brukaren i sidled på grund av att stödet i ryggen fördelas på hela ryggens bredd i underkant. Den finns även som modell DUBBEL MEDIC för extra stabilitet för spastiska brukare.

COMFORT RYGGMEKANISM kan justeras i höjd, djup och vinkel med hjälp av gasfjäderreglage. Reglaget kan monteras vid sits, under armstöd eller bak på ryggplattan. Ryggen blir fjädrande mjuk och brukaren kan själv förändra sitt djup sittandes i stolen.

EL RYGGMEKANISM ger brukaren möjlighet att justera ryggplattans vinkel elektrisk via en manöverknapp (alt.fjärrkontroll eller handkontroll med sladd). Passar muskelsvaga brukare som har svårt att själva ändra sin kroppsvikt.

SLING BACK är en egentillverkad ryggmekanism med klädsel S3 från Panthera. Ryggmekanismen är justerbar i höjd, djup och vinkel och kan därmed anpassas till optimal avlastning och stöd för att bibehålla balansen och avlastning i sittandet även vid avancerad sittproblematik som till exempel kyfos och scolios. Ryggmekanism Slingback finns i 4 storlekar: 39x30 cm, 45x30 cm, 39x40 cm, 45x40 cm (bredd x höjd).

VERIKALT 2-DELAT RYGGMEKANISM är en komplett ryggmekanism med fästen för två vertikalt placerade ryggplattor (låg + låg, alt. låg + hög). Ryggmekanismen är främst för brukare med scolios eller kyfos. De två ryggplattorna kan justeras i djup, höjd och vinkel oberoende av varandra, samt kan kombineras med olika typer av ryggplattor för bästa support. Allt för att ge bäcken och brösttrygg bästa möjliga stöd och avlastning.

RYGGPLATTOR

ERGOMEDIC-ryggens höga formgivning och vinkling har förändrats för att ge mer plats åt bäcken och dess mjukdelar. Ryggplattans nederkant är lätt U-formad och mjukare än tidigare. Finns även modell ErgoMedic Support som är en ryggplatta med extra stoppning i svank för bättre support.

ERGOMEDIC PLUS-ryggen finns i ett antal varianter. Ett högre ryggstöd som har mer form runt bäcken och brösttryggen. Högt upp i mitten, mellan skulderbladen, finns ett extra mjukt stöd inbyggt för att man skall kunna sitta uppsträckt och stabilt mot ryggstödet samtidigt som man har skuldrorna fria. Det höga ryggstödet finns även med extra sidokilar (både mjuk och hård) samt med upp-pumpbart svankstöd (Comfort-modell).

Läs mer om våra sittplattor, ryggplattor, armstödsplattor mm i vår broschyr [Ergonomiska Sittsystem](#)

NR	BENÄMNING	ART.NR
1	Standard ryggmekanism, Låg rygg	BRM1000
2	Standard ryggmekanism, Hög rygg	BRM4000
3	Medic ryggmekanism, Låg djupjusterbar 112 mm	
	Höjd 200 mm	BRM1800
	Höjd 240 mm	BRM1900
	Höjd 340 mm	BRM2000
	Medic ryggmekanism, Låg djupjusterbar 155 mm	
	Höjd 200 mm	BRM1500
	Höjd 240 mm	BRM1600
	Höjd 340 mm	BRM1700
	Medic ryggmekanism, Låg djupjusterbar 200 mm	
	Höjd 240 mm	BRM1400
4	Medic ryggmekanism, Hög djupjusterbar 112 mm	
	Höjd 200 mm	BRM4800
	Höjd 240 mm	BRM4900
	Höjd 340 mm	BRM5000
	Medic ryggmekanism, Hög djupjusterbar 155 mm	
	Höjd 200 mm	BRM4500
	Höjd 240 mm	BRM4600
	Höjd 340 mm	BRM4700
	Medic ryggmekanism, Hög djupjusterbar 200 mm	
	Höjd 200 mm	BRM4300
	Höjd 240 mm	BRM4400
5	Comfort ryggmekanism, Låg rygg	
	Låg komfort ryggmek djup Ryggregl	BRM2614
	under sits höger bak(gasfjäderreglerad)	

NR	BENÄMNING	ART.NR
6	Comfort ryggmekanism, Hög rygg	
	Hög komfort ryggmek djup Ryggregl	BRM6614
	under sits höger bak	
7	Elreglerad ryggmekanism monterad med Låg rygg 24V	
	Elrygg med reglage under armstöd höger	BRM3110
8	Elreglerad ryggmekanism monterad med Hög rygg 24V	
	Elrygg med reglage under armstöd höger	BRM7110
9	Eldonssats för ryggvinkel 24V	
	Eldonssats ryggfällning Inkl Manbox	804483
10	Dubbel Medic ryggmekanism (komplett)	
	L 155 mm, H 240 Hög rygg	BRM5600
	L 155 mm, H 340 Hög rygg	BRM5700
11	Slingback	
	Ryggmek + Ryggklädsel kpl. B45xH40	804856
	Ryggmek + Ryggklädsel kpl. B45xH30	804857
	Ryggmek + Ryggklädsel kpl. B39xH40	804858
	Ryggmek + Ryggklädsel kpl. B39xH30	804859
	Adapter för Slingback inkl. fästelement	805017
12	Rygg.mek för 2 ryggplattor vertikalt placerade	
	låg+hög	BRM5200
	låg+låg	BRM5100
13	Ryggplatta för Vicair ryggdyna	
	Rygg 40x50 cm utan stoppning	BR050538

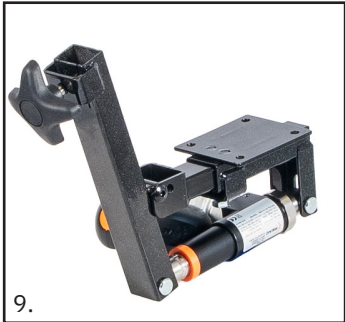

ARMSTÖDSPLATTOR OCH ARMSTÖDSMEKANISMER

ARMSTÖDSPLATTOR

Armstödsplatta ErgoMedic är vår standard armstödsplatta med bra mjukhet. Den är skålad baktill för att armbågen ska ligga stabilt. Framtill är den formad för att ge ett bra grepp vid uppresning och överflyttning. Standard i avtorkningsbart svart material och finns i flera längder. Finns även i klädsel grå plysch.

Armstödsplatta Mobil är en något tjockare och bredare armstödsplatta än ErgoMedic och ofta standard på vår elrullstol och arbetsstol för tunga brukare. Standard i avtorkningsbart svart material och finns i flera längder.

Armstödsplatta Extra Soft är en extra mjuk armstödsplatta, extra mjukt kallskum och extra elastiskt konstläder. En utmärkt armstödsplatta för smärtekänsliga brukare. Finns i flera längder.

Armstödsplatta ErgoMedic PLUS är formade så att armarna får stöd från utsidan vilket medför att överkroppen blir mer avspänd. De är även uppbyggda under handleden för att ge extra avlastning. Passar även för brukare med hemiplegi. Finns i längd 30 och 42 cm.

ARMSTÖDSMEKANISMER

ARMSTÖDSMEKANISM PLUS går att justera i höjdlid och i bredd. Det kan sänkas ner helt, så att förflyttning i sidled möjliggörs för brukaren.

ARMSTÖDSMEKANISM FÄLLBAR bakåt är ett alternativ, ofta standard på vår elrullstol och arbetsstol för tunga brukare. De fällbara armstöden kan även fällas bakåt, vilket möjliggör sidoförflyttning på ett enkelt sätt.

ARMSTÖD HEMIPLEGI 9000 FÄLLBART är justerbart i höjdlid och fällbart. Dessa armstöd är dessutom, utan att höjden ändras, svängbara i sidled.

NR	BENÄMNING	ART.NR	NR	BENÄMNING	ART.NR
1	Armstödsplatta ErgoMedic(konstläder svart)		7	Armstöd båge för breddjustering PLUS	
	25 cm	AR101038		Höger	802698
	30 cm	AR102038		Vänster	802699
	35 cm	AR103038	8	Armstöd båge för breddjustering PLUS Mini	
	35 cm Grå plysch	AR103046		för sitsar 33 bredd och smalare.	
	40 cm	AR104038		Höger	802771
2	Armstödsplatta Mobil(konstläder svart)			Vänster	802772
	25 cm (sydd kant, ej gjuten)	AR301038	9	Armstöd fällbart komplett 32 cm	
	30 cm (sydd kant, ej gjuten)	AR302038		Höger	ARM3011
	35 cm	AR303038		Vänster	ARM3012
	40 cm (sydd kant, ej gjuten)	AR304038	10	Armstöd fällbart komplett 38 cm	
3	Armstödsplatta Extra soft(konstläder svart)			Höger	ARM3111
	25 cm	AR511038		Vänster	ARM3112
	30 cm	AR512038	11	Armstöd fällbara hemiplegi 9000 PLUS 32 cm	
	35 cm	AR513038		Hö	ARM4011
4	Armstödsplatta ErgoMedic PLUS(konstläder svart)			Vä	ARM4012
	42 cm Hö	AR205138	12	Armstöd fällbara hemiplegi 9000 PLUS 40 cm	
	42 cm Vä	AR205238		Hö	ARM4111
	30 cm Hö	AR202138		Vä	ARM4112
	30 cm Vä	AR202238	13	Förhöjningsdistans	600138
5	Armstödsplatta Hemiplegi konstläder svart	AR406038	14	Stjärnratt i gummi	
6	Armstödsrör ej fällbart för höjjustering PLUS			kort 40 mm	803004
	Armstöd 9000 PLUS Hö, 32 cm	802700		lång 80 mm	803005
	Armstöd 9000 PLUS Vä, 32 cm	802702	15	Plastbussning sidostöd för	805480
	Armstöd 9000 PLUS Hö, 38 cm	802701		fällbart armstöd ytterrör	
	Armstöd 9000 PLUS Vä, 38 cm	802703			
	Armstöd 9000 PLUS Hö, 45 cm	803121			
	Armstöd 9000 PLUS Vä, 45 cm	803122			

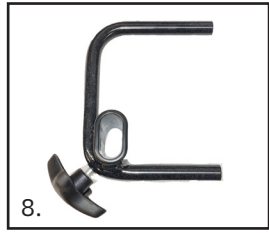

POSITIONERINGSTILLBEHÖR OCH BORD

BÅLSTÖD

Bålstöd används för att få ett mer upprätt och aktivt sittande. Mercado har tre modeller: raka och svängda bålstödsfästen samt sväng- och ställbara. Nu finns dessa varianter (rak och svängd mekanism, samt sväng- och ställbara) även kompatibla med vårt skensystem.

SIDOSTÖD

Sidostöd ger brukaren hjälp att bibehålla stabilitet och position. Används även som lårstöd varvid fötterna får bättre stöd på fotplattor alternativt golv och man undviker att benen glider isär. Kan ställas i höjd och bredd och kan erhållas i konstläder eller plysch. Nu finns även modell för att passa vårt skensystem.

SKENSYSTEM

Skensystemet medför förbättrade monterings- och inställningsmöjligheter främst gällande bål- och sido-/lårstöden men även för exempelvis olika typer bälten och selar. Skensystemet är uppdelat i två delar. Det finns 2 skenor för hög ryggplatta (barn / vuxen), och en som monteras på sidan av sittplattan. Skensystemet är främst avsett för våra egentillverkade tillbehör, men är även kompatibelt med många modeller ifrån andra leverantörer.

BORD OCH BRICKA

Bordet är en rökfärgad genomskinlig makrolonskiva med sidokanter. Det finns i 2st olika storlekar. Brickan för avlastning är av trä och har måttet 45x30 cm. Den vrids i sidled och kan fästas på valfri sida av stolens armstöd.

HÖFTBÄLTE

Ett bälte som förhindrar brukaren från risken att falla ur stolen framåt. Finns i storlek S, M och L.

GRENKIL/ABDUKTIONSKLOSS

Grenkil/abduktionskloss används när man vill förhindra att knäna trycker emot varandra, den ger ökad stabilitet och förbättrad sittställning. Grenkilen finns i bredd 11 cm. Den finns även med fäste för kombination med mittmonterat benstöd.

KLÄDSEL OCH ÖVERDRAG

Stolen levereras klädd i plysch eller konstläder. Det finns även praktiska, maskintvättbara överdrag till alla stoppade detaljer. Det skyddar klädseln från smuts och damm, samtidigt som det förlänger livslängden på stolens klädsel. Inkontinensöverdrag är en snabb och enkel lösning om man vill skydda sitsen mot väta.

NR	BENÄMNING	ART.NR
1	Sväng och ställbart bålstöd	
	Bålstödsmekanism sväng och ställbar Hö	TS31
	Bålstödsmekanism sväng och ställbar Vä	TS32
	Bålstöds kudde st (sväng och ställbar)	TS2038
	Adapterfäste för sväng och ställbar	801776
	Bålstöds kudde 15x13 cm	TS1099*
	Överdrag bålstöds kudde 15x13 svart konstläder	TSC1099
2	Bålstödsmekanism rak båge Hö	TS11
	Bålstödsmekanism rak båge Vä	TS12
	Bålstöds kudde 15x13 cm	TS10XX
	Bålstöd kudde 15x13 Konstläder Svart för skena	S-TS1038
	Bålstöd kudde 15x13 Plysch Grå för skena	S-TS1046
3	Bålstödsmekanism svängd båge Hö	TS21
	Bålstödsmekanism svängd båge Vä	TS22
4	Sidostödsfäste hö/vä	SS11/SS12
	XS (15x8 cm)	SS10XX
	S (28x8 cm)	SS20XX
	M (25x14 cm)	SS30XX
	L (30x16 cm)	SS40XX
5	Bord rökfärgat 60x45 cm* för ej fällbart 9000 Armstöd PLUS	TA1010
	Bord rökfärgat 60x45 cm för fällbart armstöd	TA1030
	Bord rökfärgat 45x37 cm* för ej fällbart 9000 Armstöd PLUS	TA1015
	Bord rökfärgat 45x37 cm för fällbart armstöd	TA1035

NR	BENÄMNING	ART.NR
6	Bricka 45x30 cm med fäste	TA1020
7	Grenkilmekanism för mittmonterade benstöd	LD21
	Grenkilmekanism för mittmonterade benstöd Kudde B11 Konstläder Svart	LD211138
8	Grenkilmekanism 57 mm komplett	LD18
	Grenkilmekanism 115 mm komplett	LD19
	Grenkilmekanism 175 mm komplett	LD20
9	Grenkil B11 Konstläder Svart	LD1138
10	Höftbälte S (51-71 cm)	HB1010
	Höftbälte M (68-83 cm)	HB1020
	Höftbälte L (83-103 cm)	HB1030
	Höftbälte utan fäste S (51-71 cm)	800952
	M (68-83 cm)	800953
	L (83-103 cm)	800954
	Fäste till höftbälte Par	HB2040
11	Skena för sidostöd för sits	805576
	Sidostöd PLUS fäste för skena	S-SS13
12	Skena för bålstöd för ryggplatta 300mm kpl för ryggplatta	805575
	200mm kpl för ryggplatta	805598
	Bålstöd justerbart rak vinkel för skena	S-TS13
13	H-selefasten inkl. nedre fasten och skruvar (par)	HB2540
	Fäste övre för H-sele**	804184
	**OBS! säljs styckvis.	

*TS1099 är oklädd och kompletteras med artnr TSC1099

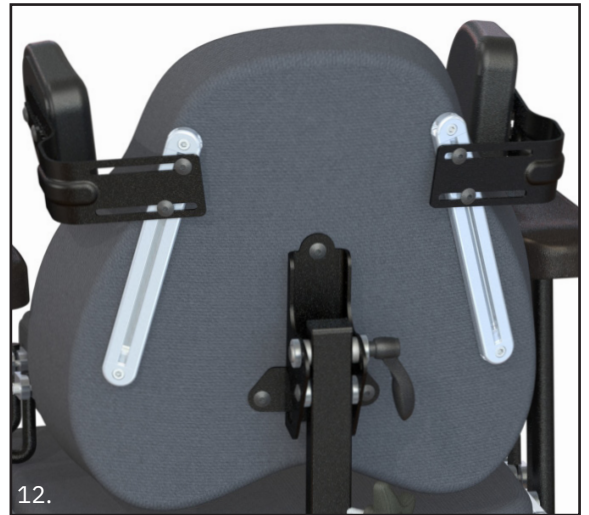
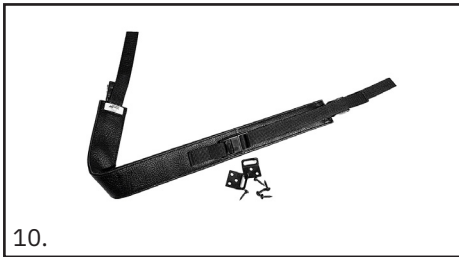
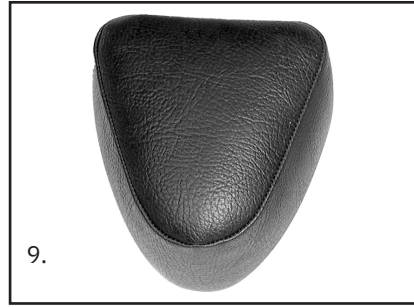
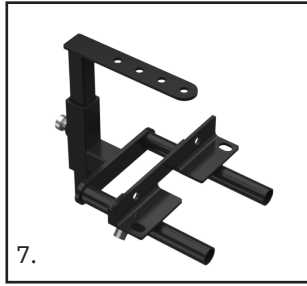
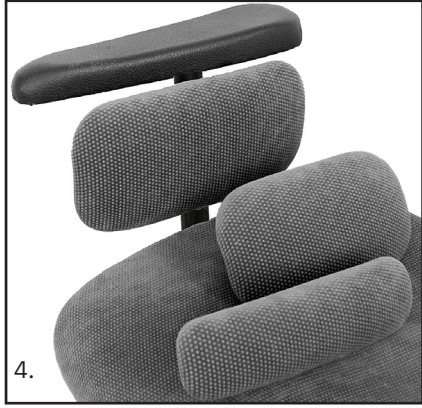
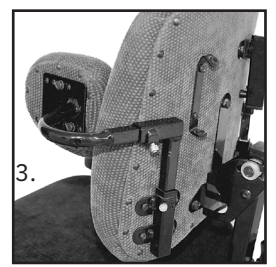
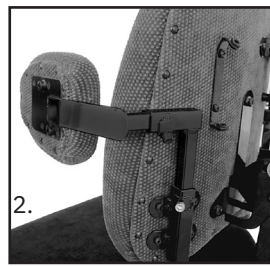

Skenor levereras svarteloxerade

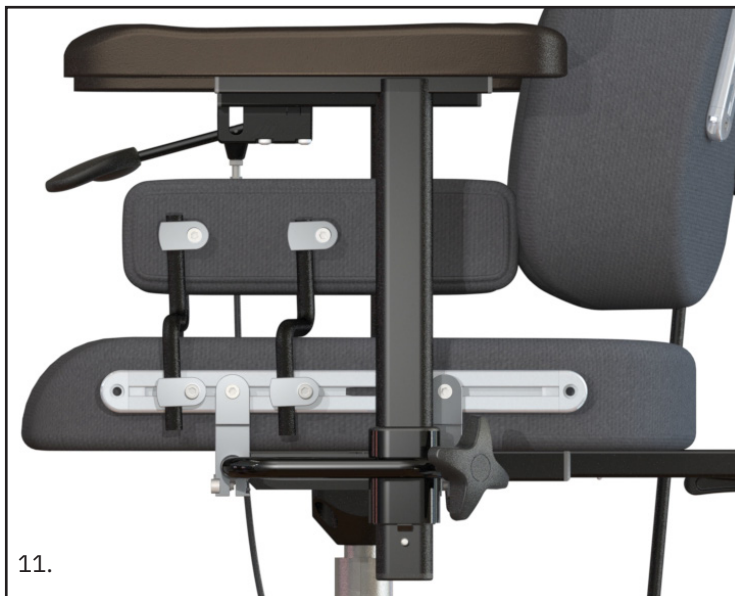

Skenor levereras svarteloxerade



NACKSTÖD SAMT ELEKTRISKA REGLAGE OCH LADDARE/BATTERIER

NACKSTÖD

Nackstöd ger stöd åt huvudet för att få rätt sittställning samt ger avlastning för nacke/rygg vid nedsatt bålkontroll. Den finns även med sidojusterbart nackstödsfäste. Finns med plan-, skålad- och ERGOMEDIC PLUS-kudde (2 st olika modeller).

ELEKTRISK REGL.

SITTHÖJNING/SITSTILT

Kan placeras under armstöd (fram till eller baktill), alt. handkontroll med sladd eller sladdlös fjärrkontroll. Handkontroll med sladd passar bra när någon annan än brukaren ska administrera de elektriska funktionerna, kanske från lite distans. Handkontroll med sladd eller fjärrkontroll passar även utmärkt för klinikbruk.

ELEKTRISK BROMS

EL-broms förenklar bromsning för de som har svårigheter att bromsa stolen med den manuella bromsspaken.

Den är utformad som en röd knapp och sitter på utsidan av den elektriska höj-/sänkfunktionen under ena armstödet. Ett enda knapptryck sköter om hela bromsningsproceduren. Kan även hanteras från handkontroll med sladd. Finns både till manuell och el-stol.

NR	BENÄMNING	ART.NR	NR	BENÄMNING	ART.NR
1	Nackstöds kudde plan, 29x16 cm	NS10XX	11	Handkontroll med sladd 24V (1 elfunktion)	
2	Nackstöds kudde skålad, 31x18 cm	NS30XX		Maestro	805487
3	Nackstöds kudde ErgoMedic PLUS 30x23	NS20XX		RCB10+L	804813
4	Nackstöds kudde ErgoMedic PLUS 30x8	NS40XX	12	Handkontroll med sladd	804490
5	Nackstöds mekanism ej sidojusterbar			RCB10+L (2-4 elfunktioner) 24V	
	S (höjdjustering 28 cm)	NS30	13	A) Batteripack 2,6Ah 24V	805320
	M (höjdjustering 38 cm)	NS20		B) Batteripack 2Ah 24V	804496
	L (höjdjustering 48 cm)	NS10		(För el-stolar beställda före 2021-06-01 med 804496)	
6	Nackstöds mekanism sidojusterbar		14	Batteriladdare 24V RCB10+L / Maestro Pb	805265
	S (höjdjustering 28 cm)	NS31	15	Kontaktbox 4 funkt för manbox 24v	804489
	M (höjdjustering 38 cm)	NS21	16	Manbox för upp/ner utan tunga kpl	804487
	L (höjdjustering 48 cm)	NS11		med kablage 24V	
7	Nackstöds rör för djupjustering		17	Manbox för upp-ner utan tunga	804547
	cc180 mm (förlängd 7 cm)	803926		broms kpl med kablage 24V	
	cc210 mm (förlängd 10 cm)	803927	18	Vippbrytare röd med tunga	803103
8	Elsystem styrlåda för en elfunktion	805452	19	Adapter för ryggmek Slingback	805002
	24V Maestro/P1 Pb		20	Fäste för handkontroll 24V	804516
9	Elsystem styrlåda för fler elfunktioner	805288	21	Adapterplatta styrbox för låg sitthöjd	805600
	24V RCB10+L		22	Eldon broms 24V 1G	804502
10	Fjärrkontroll 24V		23	Skylt Laddinstruktion 24V	804835
	Manöverdosa m Panel för Upp/Ner IR 24V	805170		Skylt Laddinstruktion 24V Maestro	805552
	Manöverdosa m Panel för Multi IR 24V	805169	24	Grepp hjälpmedel till 24 V-laddare	805652
	Mottagare för Fjärrkontroll	805171	25	Nackstödsfäste för Anatomic-Sitt nackstöd	805665
	Upp/Ner+Multi IR 24V			till Slingback-rygg kpl.	

XX= FÄRGKOD

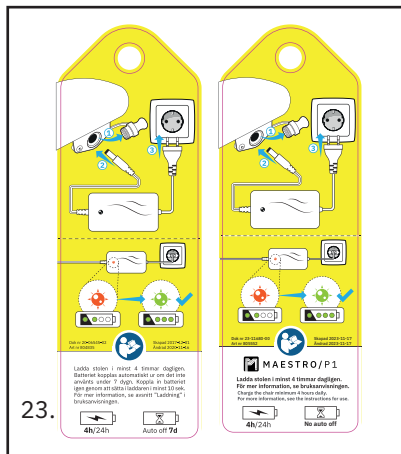
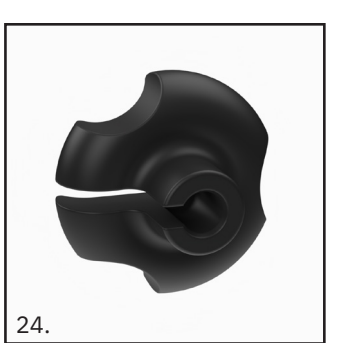
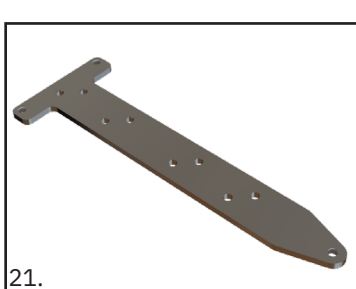
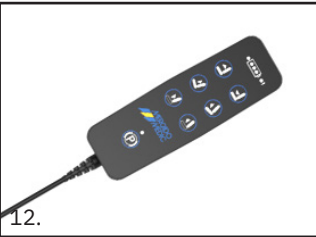
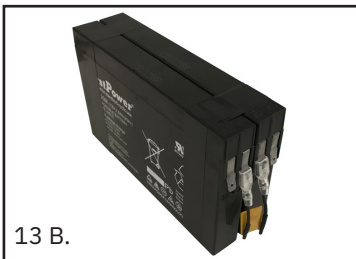
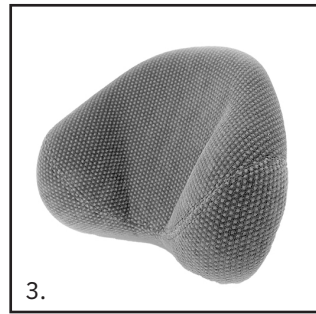
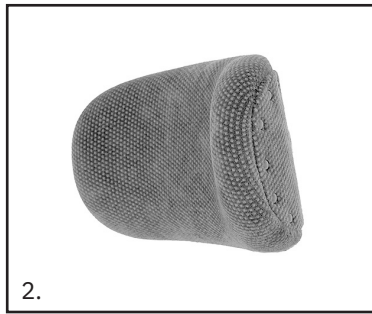
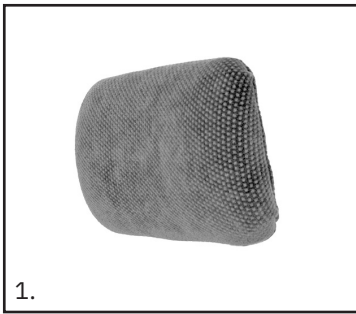

KLÄDSLAR

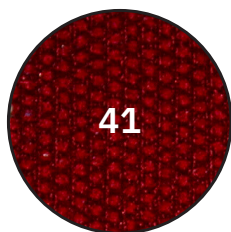

41

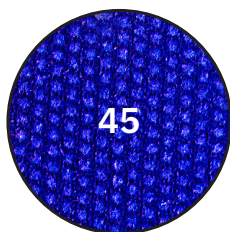

45

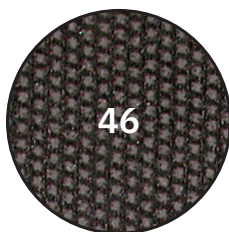

46



48



31



32



35

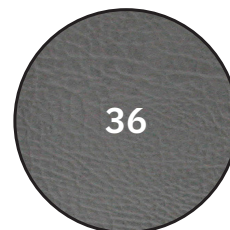

36



38



60



61

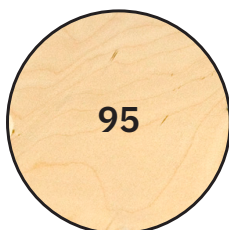

95



66

Förklaring till stoppdetaljers ARTIKELNUMMER

Art.nr: ST101546 = "Sits ErgoMedic, plysch grå 44x48 cm"

Siffror 1-2 = Typ av stoppningsartikel (ST=sits, BR=ryggplatta etc.)

Siffror 3-4 = Sittsystem (ErgoMedic, ErgoMedic PLUS etc.)

Siffror 5-6 = Storlek

Siffror 7 = Material (plysch, konstläder etc.)

Siffror 8 = Färg

Klädslar

Plysch

41 Vinröd 45 REAL-blå 46 Grå 48 Svart

Konstläder

31 Röd 32 Brun 35 Blå 36 Grå 38 Svart

Alternativ klädsel

60 Hygienväv 61 Antiglidmaterial 95 Utan klädsel / Endast träplatta

Överdragsklädsel

66 Inkontinensöverdrag Grå plastad plysch

Överdrag går att få till samtliga av Mercado Medics stoppdetaljer, gå in på www.mercado.se eller kontakta oss för mer information.