

GEBRUIKERSHANDLEIDING

voor REAL 8200 PLUS Mammografiestoelen

Instructies voor gebruik en onderhoud



NL

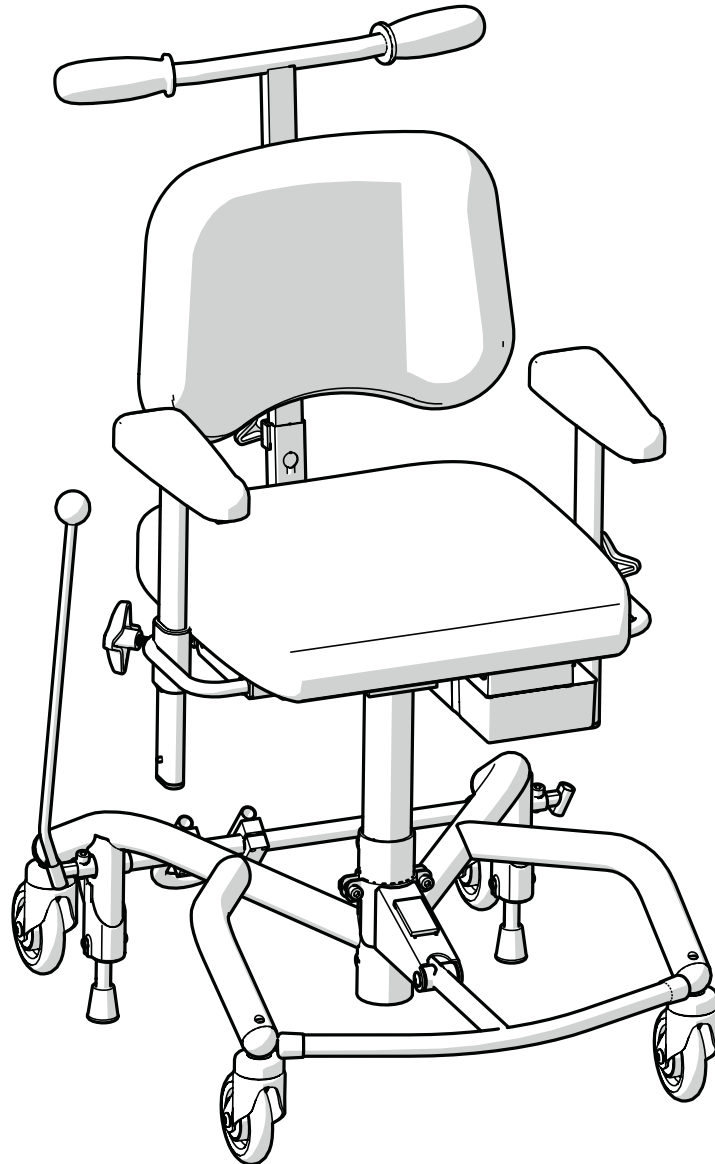

[Plaats voor productlabel
med serienummer.]

Inhoudsopgave

Gebruikersinformatie

1. Introductie	4
1.1. Contactgegevens	5
1.2. Garantie	5
2. Aan de slag	6
2.1. Voor gebruik	6
2.2. Gebruik van de functies van het product	9
2.3. Opladen	9
3. Verzorg uw product	11
3.1. Gevulde onderdelen	11
3.2. Zwenkwielen en remvoeten	11
3.3. Overige onderdelen	11
3.4. Transport en opslag	12

Productinformatie

4. Beoogd gebruik	13
4.1. Werkomgeving	13
5. Configuraties en instellingen	14
5.1. Vereist competentieniveau voor het instellen en aanpassen	14
5.2. Basisontwerp	15
5.3. Elektrische functies	16
5.4. Zitting	17
5.5. Rugsteun	18
5.6. Rugsteunmechanisme	18
5.7. Armsteunplaat	19
5.8. Armsteunmechanisme	19

5.9. Hoofdsteun	20
5.10. Frame	21
5.11. Handrem	21
5.12. Individuele aanpassing	23
6. Belangrijke veiligheidsinformatie .	24
6.1. Voldaan aan normen en classificatie	24
6.2. Waarschuwingen	25
6.3. Verwachte levensduur	26
6.4. Melding van ongewenste voorvallen en incidenten	27

Servicehandleiding

7. Technische informatie	28
7.1. Symbolen	30
8. Service en revisie	32
8.1. Handleiding voor het oplossen van storingen	33
8.2. Batterij verwisselen	35
8.3. Revisie en periodiek onderhoud	35
9. Instructies voor afvoeren	42
9.1. Afval sorteren	42

1. Introductie

Bedankt voor het kiezen van Mercado Medic als leverancier van dit product. Wanneer u een REAL-stoel kiest, krijgt u 50 jaar ervaring met het ontwikkelen van medische producten met een hoge functionaliteit, veiligheid, kwaliteit en flexibiliteit. Wij produceren al onze verschillende medische stoelen in eigen beheer in Zweden.

Mercado Medic is gecertificeerd volgens ISO 13485, ISO 9001 en ISO 14001 en voldoet aan de geldende arbeids- en milieuwetgeving.

Wij behouden ons het recht voor om wijzigingen aan te brengen in deze handleiding en de inhoud ervan.

U krijgt voldoende competentie om dit product veilig te kunnen gebruiken wanneer u deze gebruikshandleiding zorgvuldig doorleest voordat u het product in gebruik neemt.

PDF-versies van onze gebruiksaanwijzingen met vergrotingsmogelijkheden kunt u altijd vinden in de meest recente versie op onze website www.mercado.se.



1.1. Contactgegevens

Fabrikant

Bezoekadres: Mercado Medic AB,
Tryffelslingan 14, SE-181 57 Lidingö, Zweden

Postadres: Mercado Medic AB,
Box 1074, SE-181 22 Lidingö, Zweden
Tel: +46 (0) 8 555 143 00
E-post: info@mercado.se
Website: www.mercado.se

Service en technische ondersteuning

Telefoon: +46 (0) 8 555 143 08
E-post: service@mercado.se

Om garantieclaims, ongewenste voorvallen en incidenten of andere feedback te melden, kunt u gebruik maken van het formulier op de www.mercado.se/en/support.

Distributeur

Mercado Medic Nederland BV
Nobelweg 22
3899 BN Zeewolde
Netherlands

+31 36 521 9995
admin@mercado-medic.nl
www.mercado-medic.nl

Ruimte voor aanvullende contactgegevens van de distributeur:

.....
.....
.....
.....

1.2. Garantie

Alle onderdelen van de producten van Mercado Medic vallen onder de garantietermijnen en algemene voorwaarden zoals hieronder uiteengezet, tenzij andere specifieke termijnen en voorwaarden schriftelijk zijn overeengekomen tussen Mercado Medic en de klant in verband met grote aanbestedingen.

Als bediener van het product moet u bij problemen contact opnemen met uw distributeur. Distributeurs nemen op hun beurt contact op met Mercado Medic met de contactgegevens die beschikbaar zijn in paragraaf 1.1. Contactgegevens.

Garantietermijnen

- Metalen constructies: 3 jaar.
- Zithoogteverstelling (elektrisch): 2 jaar.
- Andere onderdelen (bijv. wielen, accu 's, vulstukken): 1 jaar.

Algemene voorwaarden

De garantie dekt niet:

- Schade of staat die als normale slijtage wordt beschouwd.
- Schade veroorzaakt door nalatigheid of verkeerd gebruik.
- Reserveonderdelen, onderdelen of accessoires die niet door Mercado Medic worden verkocht.
- Aanpassingen aan het product door onbevoegde servicemonteurs.
- Onderdelen die op andere producten gemonteerd zijn geweest dan waarvoor ze bedoeld waren.
- Verbleken of natuurlijke variaties in de kleuren van het kunstleer.

2. Aan de slag

Dit hoofdstuk is met name bedoeld voor u als bediener van het product. In dit artikel wordt het voorbereiden, gebruik en opladen van het product beschreven. Voor onderhoudsadvies, zie 3. Verzorg uw product.

Als u vragen heeft over het product of als er iets onverwachts gebeurt, moet u in eerste instantie contact opnemen met uw distributeur. Actuele informatie vindt u in paragraaf 1.1. Contactgegevens. U mag natuurlijk ook altijd contact met ons bij Mercado Medic opnemen.

2.1. Voor gebruik

Het product wordt altijd geleverd met zitting, rugsteun, armsteunen, rem en elektrische hoogter verstelling. Bij levering vanaf Mercado Medic kan het zijn dat de rugsteun en remhendel niet gemonteerd zijn. Deze moet altijd worden geïnstalleerd voordat het product in gebruik wordt genomen.

Rugsteunmechanisme

Als het product wordt geleverd met ongemonteerde rugsteun, dient u de rugkolom in het rugkantelmechanisme (A) te plaatsen en de gewenste hoogte in te stellen, zie figuur 2.1. Draai alle hendels aan (A).

Remhendel

Als de voetrem gebruikt gaat worden, raden wij aan om de remhendel niet te monteren. Als de handremfunctie gebruikt gaat worden, wordt de remhendel als volgt gemonteerd: Steek de remhendel in de remhendelbevestiging (B), zie figuur 2.1. De remhendel kan aan de rechter- of linkerkant worden geplaatst.

Armsteunen

Maak de hendels voor de armsteunen (C) los en stel het gewenste niveau in hoogte en breedte in, zie figuur 2.1. Draai alle hendels aan (C).

Hoofdsteun

Als het product met een hoofdsteun wordt geleverd, plaatst u het hoofdsteunmechanisme in de beugel op de rugleuning (D) en stelt u de gewenste hoogte in, zie figuur 2.1. Draai alle hendels aan (D).

Accu

Voorafgaand aan het eerste gebruik moet de accu geactiveerd en opgeladen worden. Dit gebeurt door de acculader aan te sluiten op het laadcontact van het product en op een stopcontact (E), zie afbeelding 2.1. Het laadcontact kan op verschillende plaatsen op het product worden geplaatst. Het meest gebruikelijk is dat het product wordt geleverd met het laadcontact aan de achterkant onder de zitting.

Wacht tot de accu volledig is opgeladen voordat u het product gaat gebruiken. Dit duurt normaal gesproken 2 tot 5 uur. Wanneer de accu volledig is opgeladen, licht de led op de lader groen op. Zie 2.3 voor andere oplaadinstructies. Opladen.

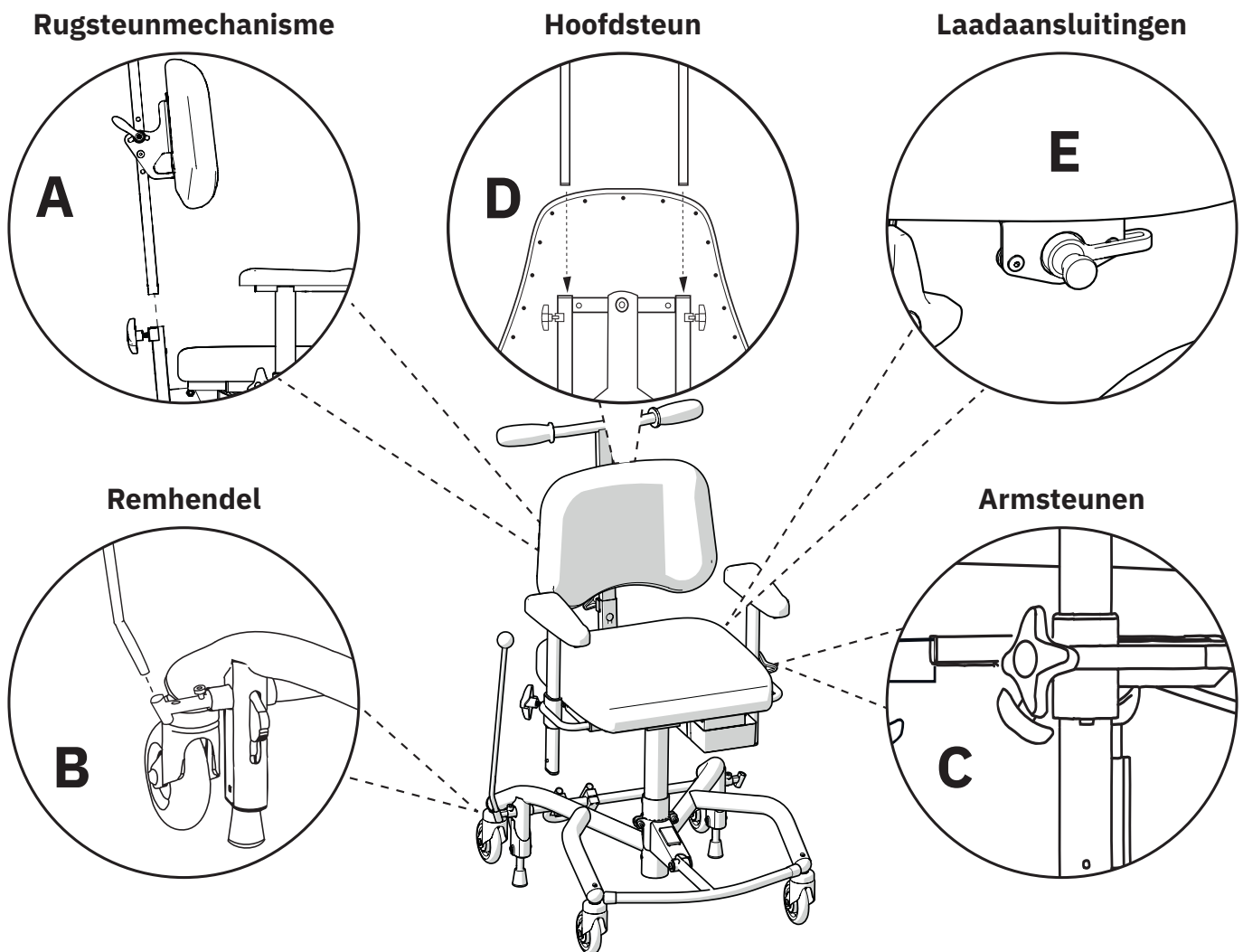

Figuur 2.1. Voorbereidingen voordat het product in gebruik wordt genomen.

Houd rekening met het volgende voor en tijdens het gebruik van het product

- Alle hendels moeten worden aangedraaid voordat het product in gebruik wordt genomen.
- Het product mag niet worden gebruikt zonder de rugsteun te monteren.
- Het product mag niet worden gebruikt zonder de armsteunen te monteren.
- Het product moet altijd op de rem staan wanneer de patiënt gaat zitten en opstaat.
- Het remvermogen van het product kan op sterk hellende vloeren minder zijn.
- Het remvermogen van het product kan op oneffen oppervlakken minder zijn.
- Het product moet met zorg worden gebruikt.
- De voetbeugel is ontworpen om uw voeten op te laten rusten, niet om op te staan.
- Laad de stoel op, zoals aangegeven in deze handleiding, zie 2.3 Opladen.
- De elektrische functies kunnen niet worden gebruikt wanneer het product wordt opgeladen.
- Als het product is uitgerust met beensteunen, moeten de voeten van de patiënt altijd in contact zijn met de voetplaat wanneer de elektrische functies gebruikt worden.

- De zithoogte mag maximaal zo hoog zijn dat de patiënt veilig uit het product kan opstaan.
- Het product mag niet worden verplaatst wanneer de stoel in verhoogde positie staat.
- Noodstop voor afstandsbediening: Als het product om welke reden dan ook een beweging niet onderbreekt wanneer de knop wordt losgelaten, kan de beweging worden onderbroken door op een van de andere knoppen op de handcontroller te drukken.
- Toetsvergrendeling op afstandsbediening: Om de knopvergrendeling voor een functie in of uit te schakelen, houdt u de twee knoppen van de betreffende functie ten minste 3 seconden ingedrukt. De knopvergrendeling vergrendelt alleen de actuele functie. Om meerdere functies te vergrendelen, moet elke functie afzonderlijk worden vergrendeld.



Waarschuwing! Als gebruiker moet u contact opnemen met uw distributeur als de prestaties van het product verslechteren of veranderen. Een product dat prestatieverlies of prestatieverandering vertoont, moet onmiddellijk buiten gebruik worden gesteld om incidenten en ongevallen te voorkomen. Het product mag pas weer in gebruik worden genomen nadat een erkende technicus het product heeft onderzocht.



Waarschuwing! Het is niet toegestaan om het product zelf aan te passen. Neem contact op met uw distributeur als er individuele aanpassingen gewenst zijn. Als het product wordt gewijzigd, is de CE-markering niet van toepassing en kan Mercado Medic niet langer de volledige productaansprakelijkheid hebben. Wijzigingen kunnen de veiligheid van het product aantasten en leiden tot incidenten en ongevallen.



Waarschuwing! Het product kan zijn uitgerust met lange kabels of draden die niet kunnen worden vastgezet om het product goed te laten functioneren. Kabels en draden kunnen wurgingsrisico's opleveren voor kleine kinderen. Laat het product niet onbeheerd achter met kleine kinderen in de buurt.



Waarschuwing! Het product is uitgerust met kleine onderdelen zoals schroeven die los kunnen raken. Kleine onderdelen die los zijn geraakt, kunnen verstikkingsgevaar opleveren voor kinderen.



Waarschuwing! Metalen oppervlakken kunnen erg warm worden als ze in de zon zijn geweest. Wanneer de huis in contact komt met hete oppervlakken kan dit leiden tot brandwonden. Stel metalen oppervlakken niet bloot aan direct zonlicht.



Waarschuwing! Controleer altijd of het product op de rem staat wanneer de patiënt gaat zitten en op staat. Als het product niet geremd is, bestaat het risico dat de stoel wegrolt wanneer de patiënt wil gaan zitten of op gaat staan, wat kan leiden tot valletsels.

2.2. Gebruik van de functies van het product

Het product heeft een elektrische hoogtevaststelling die met een afstandsbediening wordt bediend, zie figuur 2.2. Het product is ook uitgerust met handmatige voetrem en handrem. De handmatige voetrem wordt geactiveerd en gedeactiveerd met pedaal en de handrem wordt geactiveerd door de remhendel naar voren te duwen en gedeactiveerd door de remhendel naar achteren te trekken, zie figuur 2.2. Als er voetrem gebruikt gaat worden, raden we aan de remhendel niet te monteren. Afhankelijk van het model kan het product worden uitgerust met elektrische zittingkanteling en een elektrisch rugkantelmechanisme. Deze worden bediend met de afstandsbediening, zie figuur 2.2. Zie 5. Configuraties en instellingen voor gedetailleerde informatie over alle functies en bedieningen van het product.

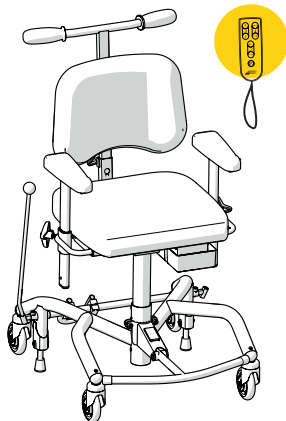

Figuur 2.2. Hendels op elektrisch model.

2.3. Opladen

Het opladen van de accu moet dagelijks gebeuren. Het volledig opladen van de accu van de stoel bij dagelijks laden duurt 2 tot 5 uur. Het is belangrijk voor de levensduur van de accu dat hij nooit helemaal leeg raakt. Het dagelijks opladen van de accu is met name belangrijk voor configuraties met

elektrische zittingkanteling en een elektrisch rugkantelmechanisme. Het product waarschuwt voor laag accuniveau met geluidssignalen in twee niveaus, laag en kritiek. Laag niveau wordt aangegeven door een kort signaal. Het kritieke niveau wordt aangegeven door een kort signaal dat eindigt met een luide pieptoon. Het product kan ook ten onrechte een laag of kritiek accuniveau aangeven wanneer de accu van het product wordt geactiveerd vanuit ruststand. Dit komt omdat het product bij het opstarten het laadniveau nog niet heeft vastgesteld. Het signaal stopt na een paar minuten.

Het opladen van het product moet veilig gebeuren. De elektrische functies kunnen niet worden gebruikt wanneer het product wordt opgeladen. Kies daarom een gemakkelijk toegankelijk stopcontact om de lader op aan te sluiten. De kabel van de oplader naar het stopcontact is 1 meter lang en mag niet worden verlengd. In geval van nood haalt u het product van het elektriciteitsnet door de stekker van de lader uit het stopcontact te trekken.

Zo laadt u het product op

1. Steek de stekker van de lader in het oplaadcontact, zie figuur 2.3. Het oplaadcontact zit normaliter aan de achterkant onder de stoel.
2. Steek de stekker van de lader in het stopcontact. De LED op de lader geeft aan dat er wordt opgeladen.

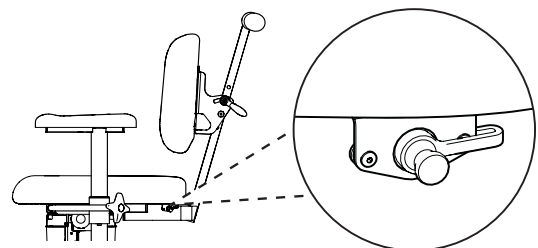

Afbeelding 2.3. Sluit de stekker aan op het laadcontact op de achterzijde onder de zitting.

3. De accu is volledig opgeladen wanneer de LED op de lader van kleur verandert van rood naar groen. Dit wordt ook aangegeven door de drie groene leds op de accu-indicator op de afstandsbediening die dan synchroon knipperen.

Als de elektrische functies 7 dagen niet zijn gebruikt, wordt de accu automatisch uitgeschakeld. Om de accu weer aan te sluiten, sluit u de acculader aan op het laadcontact en het stopcontact en wacht u ten minste 5 seconden voordat u de lader uitschakelt. Wij raden aan om de accu volledig op te laden nadat de accu uitgeschakeld is geweest.

Als de elektrische functies niet werken, probeer dan de accu op te laden. Als de elektrische functies nog steeds niet werken, neem dan contact op met de distributeur, zie 1.1. Contactgegevens.

3. Verzorg uw product

Reinig het product volgens de instructies in dit hoofdstuk voor behoud van de functies en een lange levensduur. Als er behoeften ontstaan die niet op te lossen zijn met de middelen die beschikbaar zijn, kunt u contact opnemen met uw distributeur voor revisie.

LET OP! Het is niet toegestaan om het product af te spoelen met water of andere vloeistoffen en chemicaliën.

3.1. Gevulde onderdelen

Alle oppervlakken waar de patiënt mee in aanraking komt moeten na elk gebruik worden gereinigd om contaminatie te voorkomen.

Vulstukken met kunstleer bekleding

Gebruik water en zeep of een ontsmettingsmiddel om vulstukken met bekleding van kunstleer te reinigen. Begin met het verwijderen van eventueel los vuil. Gebruik vervolgens een doek om de bekleding schoon te maken met water en zeep of een ontsmettingsmiddel. Als de bekleding wordt schoongemaakt met water en zeep, eindig dan door het af te nemen met een schone en licht vochtige doek.

3.2. Zwenkwielen en remvoeten

Regelmatige reiniging van de zwenkwielen en remvoeten is vereist om de werking van het product te behouden. Neem de zwenkwielen en remvoeten af met een licht vochtige doek. Verwijder eventueel haar van de zwenkwielen met behulp van een dunne haaknaald of iets dergelijks.

3.3. Overige onderdelen

De zithoogteverstelling en andere actuatoren van het product, zie figuur 3.1 (kunnen aanwezig zijn op elektrisch zittingkanteling, elektrisch rugkantelmechanisme en beensteunen) mogen niet worden gereinigd. Anders bestaat het risico dat het vet, dat nodig is om de mechanismen naar behoren te laten functioneren, tijdens het reinigen wordt verwijderd.

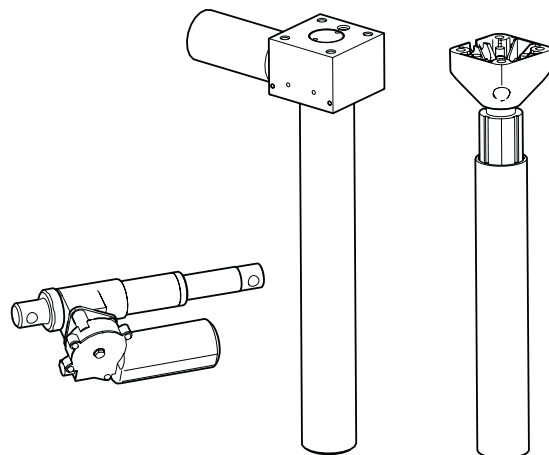

Figuur 3.1. De zithoogteverstelling en andere actuatoren van het product.

Indien nodig kan een droge doek worden gebruikt om stof uit eventuele elektronische delen van het product te verwijderen. Reinig de overige niet-elektronische delen van het product één keer per week of indien nodig. Gebruik een schone en licht vochtige doek met een mild schoonmaakmiddel (pH 7-12), ontsmettingsmiddel of stoomreiniger (max. 8 bar).

3.4. Transport en opslag

Houd bij het transport en opslag van het product rekening met het volgende:

- Op een vlakke ondergrond verplaatste u het product door het te rollen.
- Er moet door twee personen worden getild. Geschikte handgrepen bevinden zich aan de voor-, achter-, rechter- en linkerkant van de stoel, zie figuur 3.2.

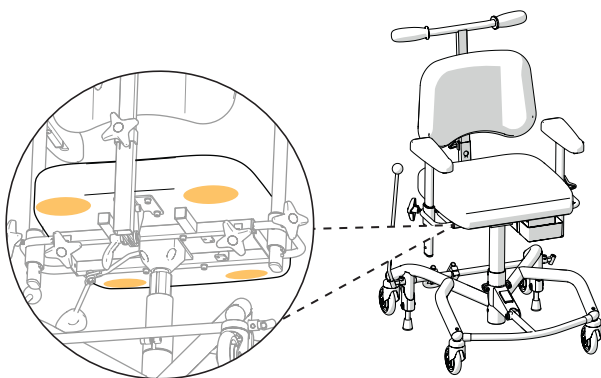

Figuur 3.2. Geschikte handgrepen bij het tillen.

- Het product is bedoeld om te worden vervoerd en opgeslagen tussen -25°C en $+60^{\circ}\text{C}$ en een relatieve luchtvochtigheid van 90% (niet-condenserend).

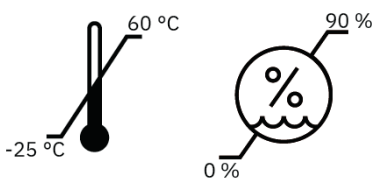

- Het product moet in de beoogde doos op een pallet worden vervoerd. Als het product met de auto wordt vervoerd, moet het met spanbanden worden vastgezet aan het frame en de zitting en op de laagst mogelijke zithoogte worden ingesteld. Om het product tijdens het transport kleiner te maken, kan de rugsteun worden verwijderd en de armsteunen worden verlaagd. Vergeet niet om de instellingen te markeren, zodat u ze gemakkelijk kunt instellen. We raden tape of iets dergelijks aan om markeringen te maken die gemakkelijk te verwijderen zijn.
- Het product mag niet als stoel worden gebruikt wanneer het bijvoorbeeld in een auto of in een vliegtuig wordt vervoerd.
- In het geval van luchtvervoer moet het product in de bagage worden opgeslagen. Originele accu's van Mercado Medic zijn goedgekeurd voor luchttransport. Zie voor informatie over het type accu 7. Technische informatie.

4. Beoogd gebruik

Het REAL 8000-assortiment bestaat uit modulaire patiëntstoelen die bedoeld zijn voor gebruik in combinatie met de meest voorkomende apparatuur voor klinisch onderzoek, zoals röntgenapparaten. Het product is bedoeld om te worden gebruikt in combinatie met andere medische hulpmiddelen in omgevingen en in situaties waarin aangepaste zitposities nodig kunnen zijn voor verschillende soorten patiënten zodat het onderzoek effectief en met een bevredigend resultaat uitgevoerd kan worden. De toepassingen zijn bijvoorbeeld mammografie en andere röntgenfoto's maar ook verschillende soorten oogheekkundige onderzoeken en uiteraard veel meer. De REAL 8000 is bedoeld voor gebruik waarbij een goede zitpositie belangrijk is om:

- De patiënt te ondersteunen zodat deze een volledig onderzoek aankan.
- De patiënt zo te ondersteunen dat de onderzoeksmethode bevredigende resultaten oplevert.
- De patiënt heeft ondersteuning nodig om voldoende stil te zitten bij bijvoorbeeld een biopsie.
- Het onderzoek efficiënter uit te kunnen voeren en zo de tijd te verkorten die de patiënt nodig heeft om een emotionele belasting te doorstaan, zoals bijvoorbeeld een mammografie.

De REAL 8000-productlijn is bedoeld om te worden bediend door een professionele operator die zorgt voor de geschikte houding van de patiënt ten opzichte van de onderzoeksapparatuur.

Contra-indicaties

Er zijn geen contra-indicaties bekend voor het gebruik van de productlijn REAL 8000.

4.1. Werkomgeving

- Het product is bedoeld voor gebruik binnen en mag buitenshuis niet worden gebruikt.
- Het product is bedoeld voor gebruik tussen +5°C tot +40°C en bij 15-90 % relatieve luchtvochtigheid (niet-condenserend). Als het product wordt bewaard in een omgeving buiten deze grenzen, moet het product maximaal 4 uur worden geacclimatiseerd om voor gebruik een goedgekeurde temperatuur te bereiken.

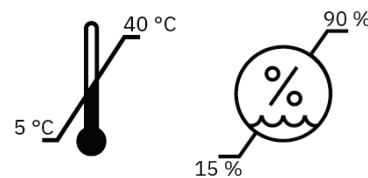

- Het product mag niet worden gebruikt op een hoogte van meer dan 2000 m boven zeespiegel.
- Het product mag niet worden blootgesteld aan strenge kou, hitte, langdurige zonneschijn of andere straling.
- Het product mag niet worden blootgesteld aan water, vloeistoffen of chemicaliën in een andere mate dan aangegeven in de onderhoudsinformatie in hoofdstuk 3. Verzorg uw product.

5. Configuraties en instellingen

Hier worden de modellen van het product beschreven, de keuzes die kunnen worden gemaakt bij het configureren van het product en u vindt informatie over het instellen en aanpassen van de functies van het product. Voor afmetingen en prestaties, zie 7. Technische informatie.

Het product is verkrijgbaar in twee vaste modellen. Het basisontwerp van elk model wordt hieronder beschreven, zie 5.2. Basisontwerp. De configuratie van de modellen kan worden aangepast aan de wensen van verschillende klinieken, voor meer informatie kunt u contact opnemen met Mercado Medic, zie 1.1. Contactgegevens.

Op www.mercado.se vindt u informatiebladen en bestelformulieren. U vindt er ook gebruiksaanwijzingen en productpagina 's voor alle Mercado Medic-producten.

5.1. Vereist competentieniveau voor het instellen en aanpassen

U moet het product voor elke patiënt individueel instellen voor de juiste positie voor goede röntgenfoto's. Instellingen en aanpassingen mogen alleen door de bediener worden gedaan.

5.2. Basisontwerp

Het product wordt altijd geleverd met zitting, rugsteun, armsteunen, frame met vier zwenkwielen (standaard \varnothing 100 mm), duwbeugel en voet- en handrem. Het product is verkrijgbaar in twee modellen, Screening mammografie en Klinische mammografie.

LET OP! Het basisontwerp van het product kan variëren afhankelijk van de overeenkomst tussen Mercado Medic en de klant.

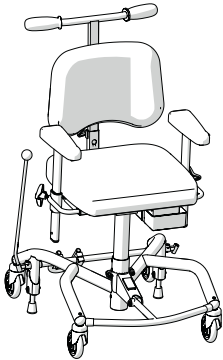
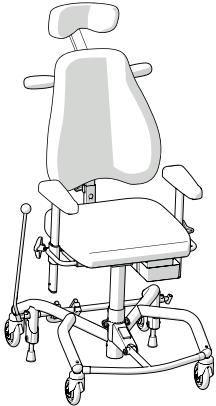
	REAL 8200 PLUS EL 24V Screening mammografie	REAL 8200 PLUS EL 24V Klinische mammografie
		
Hoogteverstelling	Elektrische hoogteverstelling met draadloze afstandsbediening	Elektrische hoogteverstelling met draadloze afstandsbediening
Zithoogte	440–720 mm	440–720 mm
Zitting	ErgoMedic 440 x 430 mm (standaard)	ErgoMedic 440 x 430 mm (standaard)
Zittingkanteling	Nee	Elektrisch
Bereik zittingkanteling ¹	0°	-15°/+15°
Opklapbare voetbeugel	Ja	Ja
Rem	Handmatige voet- en handrem	Handmatige voet- en handrem
Zwenkwielen	100 mm	100 mm
Rugsteun	ErgoMedic 400 x 340 mm	ErgoMedic 420 x 430 cm
Rugkantelmechanisme	Vast	Elektrisch
Bereik rugkantelmechanisme ¹	0°	-23°/+28°
Duwbeugel	Ja	Ja
Armsteunen	ErgoMedic 250 mm (standaard)	ErgoMedic 250 mm (standaard)
Hoofdsteun	Nee	ErgoMedic Plus 230 x 80 mm
Bekleding	Kunstleer (Voor leverbare kleuren, zie www.mercado.se)	Kunstleer (Voor leverbare kleuren, zie www.mercado.se)

¹ Negatieve hoek (-) verwijst naar de hoek voorover en positieve hoek (+) verwijst naar hoek achterover.

5.3. Elektrische functies

Het product heeft een elektrische hoogteverstelling. Het REAL 8200 PLUS EL 24V Klinische mammografie model heeft ook een elektrische zittingkanteling en elektrische rugkanteling. Elektrische functies worden ingesteld met de draadloze afstandsbediening.

Afstandsbediening

De afstandsbediening is verkrijgbaar in twee modellen, met 1 functie of met 4 functies. De 1-functie is bedoeld om alleen het verhogen en verlagen te regelen. De 4-functie kan meerdere functies regelen. De afstandsbediening heeft ook een toetsvergrendeling, zie figuur 5.4.

Zithoogte

Toetsen op het bovenste toetsenbord aan de linkerkant, zie figuur 5.1.

Aanpassing:

1. Druk omhoog voor omhoog gaan.
2. Druk omlaag om omlaag te gaan.

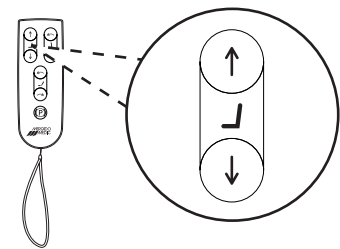

Afbeelding 5.1. Toets voor het instellen van de zithoogte.

Zittingkanteling

Toetsen op het bovenste toetsenbord rechts, zie figuur 5.2.

Aanpassing:

1. Druk omhoog om de zitting voorover te kantelen.
2. Druk omlaag om de zitting achterover te kantelen.

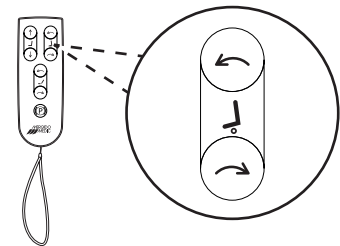

Afbeelding 5.2. Toets voor het instellen van de zittingkanteling.

Rugkantelmechanisme

Toetsen op het onderste toetsenbord in het midden, zie figuur 5.3.

Aanpassing:

1. Duw omhoog om de rugsteun voorover te kantelen.
2. Druk omlaag om de rugsteun achterover te kantelen.

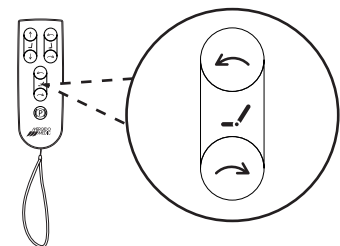

Afbeelding 5.3. Toets voor het instellen van het rugkantelmechanisme.

Toetsvergrendeling

Toetsvergrendelingen activeren en uitschakelen:

1. Om de toetsvergrendeling voor een functie in of uit te schakelen, houdt u de twee toetsen van de betreffende functie ten minste 3 seconden ingedrukt.
2. Om de toetsvergrendeling voor een functie in of uit te schakelen, houdt u de twee toetsen van de betreffende functie weer ten minste 3 seconden ingedrukt.

LET OP! Toetsvergrendeling vergrendelt en ontgrendelt alleen de functie waarvan de toetsen zijn vergrendeld. Om meerdere functies te vergrendelen, moet elke functie afzonderlijk worden vergrendeld.

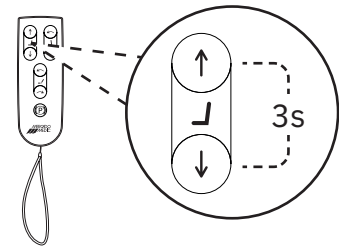

Afbeelding 5.4. Toets voor activeren en deactiveren van de toetsvergrendeling.

5.4. Zitting

Zittingen zijn beschikbaar in de ErgoMedic-uitvoering.

Bekleding van de stoelen is kunstleer. Voor meer informatie over bekleding en verkrijgbare kleuren kunt u terecht op onze website www.mercado.se.

ErgoMedic

De ErgoMedic is een vlakke zitting met zitkuil en extra steun onder de dijen, zie figuur 5.5.

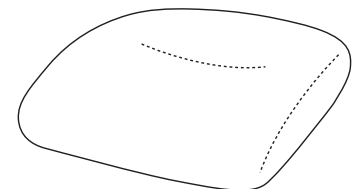

Afbeelding 5.5. Zitting ErgoMedic.

5.5. Rugsteun

Rugsteunen zijn leverbaar in de ErgoMedic-uitvoering.

Bekleding de rugsteun van de stoelen is kunstleer. Voor meer informatie over bekleding en verkrijgbare kleuren kunt u terecht op onze website www.mercado.se.

ErgoMedic

ErgoMedic is een licht gewelfde rugsteun, zie figuur 5.6. De rugsteun is verkrijgbaar in de maat 400 x 340 mm voor de REAL 8200 PLUS EL 24V Screening mammografie en 420 x 430 mm voor de REAL 8200 PLUS EL 24V Klinische mammografie.

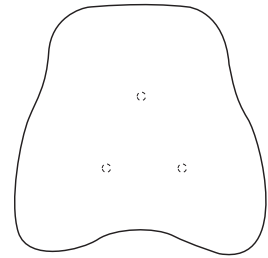

Afbeelding 5.6. Rugsteun ErgoMedic.

5.6. Rugsteunmechanisme

Het REAL 8200 PLUS EL 24V Screening mammografie model heeft een vast rugsteunmechanisme met duwbeugel. Voor het REAL 8200 PLUS EL 24V Klinische mammografie model is het instellen van de rugkanteling als elektrische functie beschikbaar, zie 5.3. Elektrische functies.

Rugsteunmechanisme vast voor hoge rug met duwbeugel

Met het rugsteunmechanisme kan de rugsteun onder een hoek worden gezet, zie figuur 5.7. Het rugkantelmechanisme heeft een vaste hoek.

De hoek van de rugsteun instellen:

1. Draai de draaiknop los en stel af in de gewenste hoek.
2. Zet de draaiknop vast.

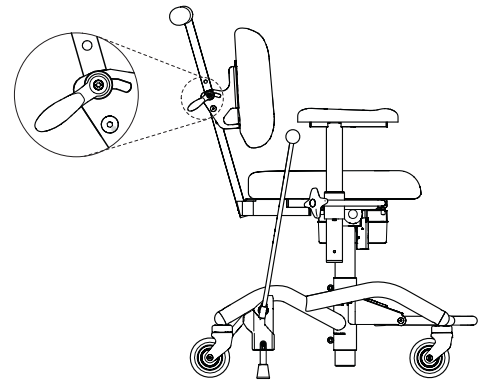

Afbeelding 5.7. Rugsteunmechanisme vast voor hoge rug met duwbeugel.

5.7. Armsteunplaat

Armsteunplaten zijn beschikbaar in de ErgoMedic-uitvoering.

Bekleding voor armsteunplaten is verkrijgbaar in het materiaal kunstleer. Voor meer informatie over bekleding en verkrijgbare kleuren kunt u terecht op onze website www.mercado.se.

ErgoMedic

Armsteunplaat ErgoMedic is gewelfd naar achteren toe zodat de elleboog stabiel kan liggen. Aan de voorzijde is de armsteunplaat gevormd voor een goede grip bij het opstaan en verplaatsen, zie figuur 5.8. De armsteunplaat is verkrijgbaar in lengte 250 mm.

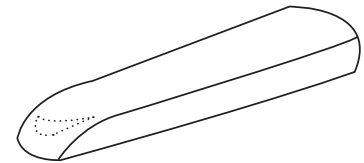

Afbeelding 5.8. Armsteunplaat ErgoMedic.

5.8. Armsteunmechanisme

Armsteunmechanisme is verkrijgbaar in de uitvoering PLUS armsteun.

Op het REAL 8200 PLUS EL 24V Klinische mammografie model zijn de armsteunen zo gemonteerd dat ze de kanteling van de stoel volgen, zie figuur 5.37.

PLUS-armsteunen

PLUS-armsteunen zijn in hoogte (A) en breedte (B) instelbaar, zie figuur 5.9.

Hoogte-instelling:

1. Draai de knop los en stel af op de gewenste hoogte.
2. Draai de knop vast.

LET OP! Draai de knop op de PLUS-armsteun stevig vast.

Instelling breedte:

1. Draai de knop los en stel de gewenste breedte af.
2. Draai de knop stevig vast.

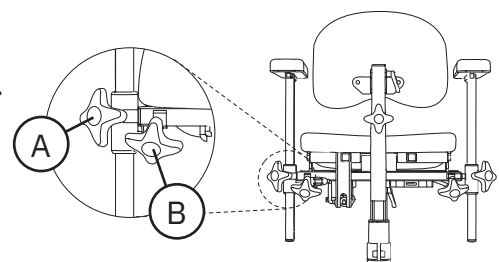

Afbeelding 5.9. PLUS-armsteunen.

5.9. Hoofdsteun

Het REAL 8200 PLUS EL 24V Klinische mammografie model is voorzien van de ErgoMedic Plus hoofdsteun.

ErgoMedic Plus

ErgoMedic Plus heeft een gewelfde vorm en is leverbaar in de afmeting 230 x 80 mm.

De hoofdsteun is in hoogte (A), diepte (B) en hoek (C) verstelbaar, zie figuur 5.10.

Hoogte-instelling:

1. Draai de knoppen los en stel in op de gewenste hoogte.
2. Draai de knoppen vast.

Instelling diepte:

1. Draai de knoppen los en stel in op de gewenste diepte.
2. Zet de draaiknoppen vast.

Instelling hoek:

1. Draai de draaiknop los en stel af in de gewenste hoek.
2. Zet de draaiknop vast.

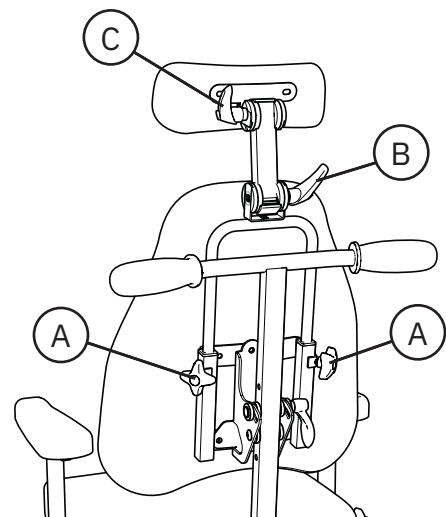

Afbeelding 5.10. Hoofdsteun

5.10. Frame

Het product is uitgerust met het Frame 8000 Plus Klinisch 48 Wit. Het frame is voorzien van een opklapbare voetring 1/4.

Frame 8000 PLUS Klinisch 48 Wit

Het frame heeft twee rempoten en remt achteruit, zie figuur 5.11.

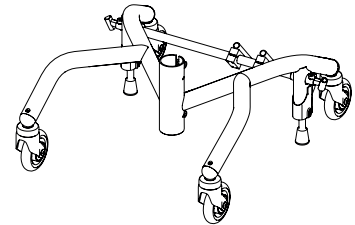

Afbeelding 5.11. Frame 8000 Plus Klinisch 48 Wit.

Opklapbare voetbeugel 1/4

Opklapbare voetbeugel 1/4 wordt aan de voorkant van het frame geplaatst en wordt als geheel opgeklapt, zie figuur 5.12.

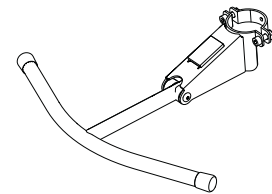

Afbeelding 5.12. Voetbeugel 1/4.

5.11. Handrem

De handrem is leverbaar in twee uitvoeringen, als voetrem of als remhendel.

Voetrem

De voetrem zit op de remas van het frame, zie figuur 5.13.

Activeren en deactiveren:

1. Druk omlaag naar vergrendelde stand om te remmen.
2. Druk omhoog aan de onderkant van het pedaal om de rem vrij te geven.

LET OP! De rem moet in vergrendelde stand zijn wanneer de patiënt gaat zitten of opstaat.

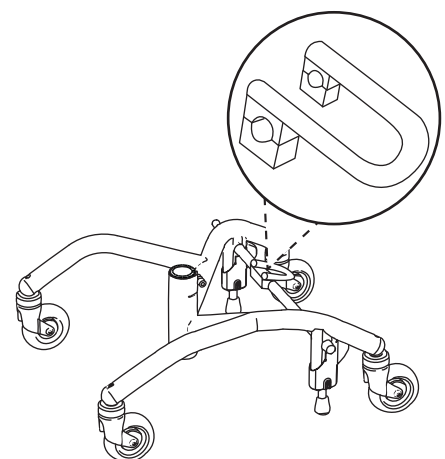

Afbeelding 5.13. Voetrem.

Remhendel

De remhendel kan aan de rechterkant (A) of linkerkant (B) van het frame worden geplaatst, zie figuur 5.14.

Activeren en deactiveren:

1. Trek de remhendel in de vergrendelde stand om te remmen.
2. Trek de remhendel in de tegenovergestelde richting om vrij te geven.

Instelling van de remhendelbeugel:

De remhendelbeugels zijn aan de buitenkant van het frame bij de achterwielen aan de rechter- en linkerkant. Om ook te kunnen remmen wanneer de armsteunen breder zijn afgesteld, kunnen de remhendelbeugels worden aangepast, zie figuur 5.15.

1. Draai de schroef op de remhendelbeugel los met een inbusleutel van 6 mm. Trek de beugel langzaam uit.
2. Bevestig de schroef in het volgende gat en draai de schroef stevig vast met de inbusleutel.

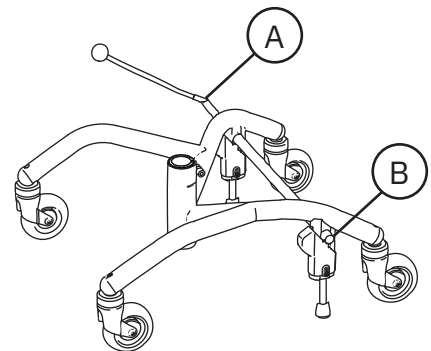

Afbeelding 5.14. Remhendel.

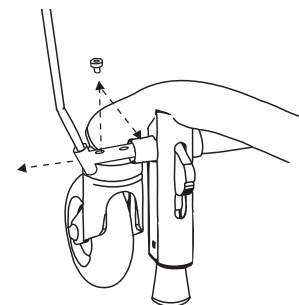

Afbeelding 5.15. Instelling van remhendelbeugel.

5.12. Individuele aanpassing

Het product mag alleen worden uitgerust met accessoires of onderdelen die zijn goedgekeurd door Mercado Medic AB. Om de CE-markering te behouden, mogen er zonder toestemming van Mercado Medic AB geen individuele aanpassingen of wijzigingen worden doorgevoerd. Aanpassingen mogen alleen uitgevoerd worden door personeel dat de opleiding van Mercado Medic AB voor onderhoud en revisie heeft gevolgd.

Als aan de volgende richtlijnen wordt voldaan bij het individueel aanpassen door geautoriseerd personeel van een andere organisatie dan Mercado Medic, behoudt Mercado Medic de productverantwoordelijkheid voor het product.

- Onderdelen met een vulling, zoals zittingen, rugsteunen, armsteunen en hoofdsteunen mogen aangepast worden indien de bestaande buitenmaten van het product niet overschreden worden.
- Het zwaartepunt van de patiënt moet boven de zithoogteverstelling blijven liggen.
- Onderdelen met vulling moeten voldoen aan geldende ontvlambaarheidseisen en milieunormen. Als een zitkussen van derden wordt gebruikt, moet het product zijn uitgerust met een zitplaat van antislipmateriaal van gelijke grootte om de veiligheid van het product te waarborgen.
- Oppervlakken die worden belast met aanzienlijke verticale krachten mogen niet buiten het oppervlak (basis) komen dat wordt gevormd door de centropunten van de zwenkwielen.

Producten die veranderingen hebben ondergaan die buiten de bovenstaande richtlijnen vallen, moeten door Mercado Medic worden geverifieerd zodat Mercado Medic de productaansprakelijkheid blijft behouden.

Voor producten die speciaal door de gezondheidszorg zijn aangepast, buiten de richtlijnen van Mercado Medic om, gaat de productaansprakelijkheid over op de gezondheidszorg totdat het product in originele staat is hersteld of uit de handel is gehaald. Mercado Medic AB neemt de productaansprakelijkheid dan weer over conform CE-markering 2017/745 EEG; de Verordening betreffende medische hulpmiddelen MDD.

Voor vragen over maatwerk kunt u contact opnemen met de Product Manager van Mercado Medic via de contactgegevens van het hoofdkantoor onder paragraaf 1.1. Contactgegevens.

6. Belangrijke veiligheidsinformatie

Op onze website www.mercado.se vindt u informatie over eventuele veiligheidsmededelingen voor de markt of terugroepacties van producten en accessoires.

6.1. Voldaan aan normen en classificatie

De elektrische mammografiestoelen van Mercado Medic hebben een CE-markering in overeenstemming met de Verordening medische hulpmiddelen (EU) 2017/745, MDD en de wettelijke collectie medische hulpmiddelen van de Zweedse geneesmiddelenraad LVFS 2003:11. De producten zijn medische hulpmiddelen zoals gedefinieerd in artikel 2 van de MDD. De producten zijn geclassificeerd als niet-invasieve medische hulpmiddelen van klasse 1 overeenkomstig regel 1. Er wordt beoordeeld dat de actieve eigenschap van de uitvoeringen van het product met elektrische functies niet van invloed is op de classificatie.

Het product wordt getest en goedgekeurd volgens de volgende normen:

- EN 12182:2012
- IEC 60601-1:2005 + A1:2012
- EN 60601-1-2:2015
- EN 60601-1-11:2015 + A1:2020
- EN 1335-1:2000
- EN 1335-2:2009
- EN 1335-3:2009

Bij de ontwikkeling van het product zijn ook de volgende normen toegepast:

- EN 1041:2008 + A1:2013
- EN ISO 14971:2020

Al het textiel van het product is getest en goedgekeurd volgens de volgende brandbeveiligingsnormen:

- EN 1021-1:2014 (ontstekingsbron: gloeiende sigaret)
- EN 1021-2:2014 (ontstekingsbron: gasvlam zoals een brandende lucifer)

Alleen de onderkant van de zitting en armsteunen hebben geen brandbeveiliging omdat ze van hout zijn. Alle andere oppervlakken zijn gemaakt van metaal of bekleed met brandwerend textiel. Armsteunen, zittingen, rugsteunen, enz. zijn zo ontworpen en geproduceerd dat ze vrij zijn van giftige en allergene stoffen.

Modellen met elektrische functies worden volgens IEC 60601-1:2005 geclassificeerd als een medisch hulpmiddel met toegepast onderdeel (Applied Part zoals gedefinieerd in norm) van type B behorend tot beschermingsklasse II met interne voedingsbron.

Modellen met elektrische functies voldoen aan behuizingsklasse IP21. Het eerste getal (2) betekent aanraakbeveiliging voor vingers en dus kan er niemand met zijn/haar vingers of iets dergelijks bij iets gevaarlijks komen. Het tweede getal (1) betekent verticale druppelbescherming, waardoor het product bestand is tegen lichte buitjes van bovenaf.

6.2. Waarschuwingen



Waarschuwing! Als gebruiker moet u contact opnemen met uw distributeur als de prestaties van het product verslechteren of veranderen. Een product dat prestatieverlies of prestatieverandering vertoont, moet onmiddellijk buiten gebruik worden gesteld om incidenten en ongevallen te voorkomen. Het product mag pas weer in gebruik worden genomen nadat een erkende technicus het product heeft onderzocht.



Waarschuwing! Het is niet toegestaan om het product zelf aan te passen. Neem contact op met uw distributeur als er individuele aanpassingen gewenst zijn. Als het product wordt gewijzigd, is de CE-markering niet van toepassing en kan Mercado Medic niet langer de volledige productaansprakelijkheid op zich nemen. Wijzigingen kunnen de veiligheid van het product aantasten en leiden tot incidenten en ongevallen.



Waarschuwing! Het product kan zijn uitgerust met lange kabels of draden die niet kunnen worden vastgezet om het product goed te laten functioneren. Kabels en draden kunnen wurgingsrisico's opleveren voor kleine kinderen. Laat het product niet onbeheerd achter met kleine kinderen in de buurt.



Waarschuwing! Het product is uitgerust met kleine onderdelen zoals schroeven die los kunnen raken. Kleine onderdelen die los zijn geraakt, kunnen verstikkingsgevaar opleveren voor kinderen.



Waarschuwing! Metalen oppervlakken kunnen erg warm worden als ze in de zon zijn geweest. Wanneer de huis in contact komt met hete oppervlakken kan dit leiden tot brandwonden. Stel metalen oppervlakken niet bloot aan direct zonlicht.



Waarschuwing! Controleer altijd of het product op de rem staat wanneer de patiënt gaat zitten en op staat. Als het product niet geremd is, bestaat het risico dat de stoel wegrolt, wat kan leiden tot valletsels.



Waarschuwing! Reparaties en andere technische maatregelen mogen uitsluitend worden uitgevoerd door personeel dat daartoe door Mercado Medic AB geautoriseerd is. Als dit niet wordt opgevolgd, is de CE-markering niet langer van toepassing en kan Mercado Medic niet langer de volledige productaansprakelijkheid dragen.



Waarschuwing! Het product mag niet worden belast met belastingen die hoger zijn dan het maximale gebruikersgewicht. Bij hogere belastingen bestaat het risico dat de levensduur van het product wordt verkort en dat onderdelen kapot gaan. Als het product aan hogere belastingen is blootgesteld dan de bedoeling was, moet het geautoriseerde personeel een algemene beoordeling uitvoeren, zie 6.3. Verwachte levensduur om ervoor te zorgen dat het veilig blijft om het product te gebruiken.



Waarschuwing! Elektrische modellen hebben een elektrische zithoogteverstelling die de patiënt zo hoog kan optillen dat het een risico kan vormen. Als de patiënt niet zelf uit de stoel kan komen vanuit de hoogste stand, mag de zithoogte nooit hoger zijn dan dat de voeten nog de grond raken.



Waarschuwing! Alleen accu's en acculaders van Mercado Medic die goedgekeurd en getest zijn in combinatie met het product, mogen worden gebruikt voor modellen met elektrische functies. Bij het gebruik van een andere lader of accu is de CE-goedkeuring niet langer geldig en kan Mercado Medic niet langer volledige productaansprakelijkheid hebben voor zaken die verband houden met de accu, opladen of andere elektronica.



Waarschuwing! Het product mag alleen worden uitgerust met accessoires of onderdelen die zijn goedgekeurd door Mercado Medic AB. Om de CE-markering te behouden, mogen er zonder toestemming van Mercado Medic AB geen individuele aanpassingen of wijzigingen worden doorgevoerd. Als een niet-goedgekeurd onderdeel gewenst is, zie paragraaf 5.12. Individuele aanpassing.



Waarschuwing! Sluit niets anders aan dan de elektrische accessoires die Mercado Medic heeft aangepast voor de contacten van het besturingssysteem. Niet-aangepaste onderdelen lopen het risico kapot te gaan en op hun beurt de gebruiker te verwonden. Als een niet-goedgekeurd onderdeel gewenst is, zie paragraaf 5.12. Individuele aanpassing.



Waarschuwing! Installatie, aansluiting of demontage is niet zonder risico's. Als onderdelen verkeerd worden behandeld, kunnen bijvoorbeeld beknellingen optreden. Dit soort werkzaamheden mag daarom alleen worden uitgevoerd door een door Mercado Medic geautoriseerde technicus.



Waarschuwing! Alle accessoires moeten zo worden gemonteerd en vastgezet dat kleine onderdelen met geen mogelijkheid los kunnen raken. Alle kabels moeten met bindbandjes tegen het frame van het product worden vastgemaakt om het risico van verstikking te minimaliseren.

6.3. Verwachte levensduur

De verwachte levensduur van het product is 10 jaar wanneer het wordt gebruikt volgens de instructies in deze handleiding. De levensverwachting van het product wordt berekend vanaf de productiedatum van het product. De productiedatum van het product is te vinden op een van de zilveren labels op het frame van het product en heeft het formaat JJJJ-MM (jaar en maand), zie figuur 6.1. Het label bevat ook het serienummers en een id voor het productmodel (UDI-DI).

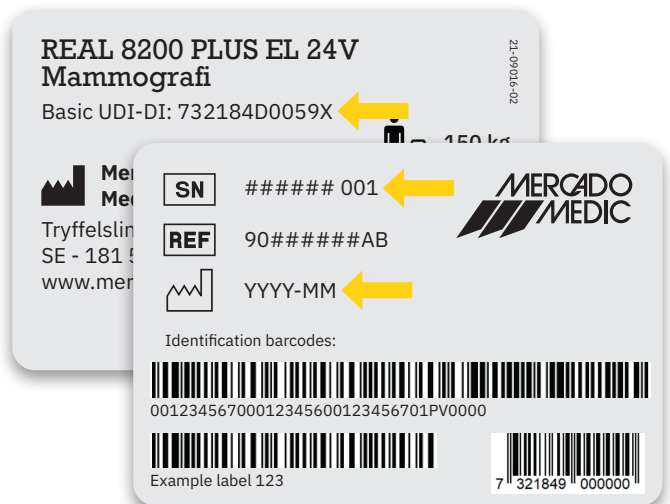

Figuur 6.1. Serienummer, UDI-DI en fabricagedatum op label.

LET OP! Als het label met het serienummer en de fabricagedatum beschadigd of vernietigd zijn, neem dan in eerste instantie contact op met uw distributeur voor hulp bij het identificeren van het product, zie 1.1. Contactgegevens. Zodra het ordernummer of serienummer is geïdentificeerd, neemt u contact op met Mercado Medic om een nieuw label te krijgen.

De verwachte levensduur van accessoires die bij het Mercado Medic-product worden meegeleverd, is 10 jaar, tenzij anders vermeld in de bijbehorende documentatie.

De verwachte levensduur van de accu van het product is 5 jaar wanneer het product wordt opgeladen volgens de instructies in deze handleiding, zie 2.3. Opladen.

Om het product na zijn levensverwachting te kunnen blijven gebruiken, moet periodiek onderhoud met tussenpozen van maximaal 2 jaar worden uitgevoerd totdat het tijdstip dat u het product permanent niet langer gebruikt gaat worden. Het onderhoud wordt uitgevoerd volgens de instructies in deze handleiding, zie 8. Service en revisie, naast de algemene beoordeling hieronder.

Na de verwachte levensduur kan Mercado Medic de geschiktheid en veiligheid van het product niet garanderen, omdat Mercado Medic geen controle heeft over hoe het product is gebruikt en of het versleten is. Na de verwachte levensduur kan Mercado Medic niet garanderen dat reserveonderdelen kunnen worden geleverd.

Algemene beoordeling

Na de verwachte levensduur is het belangrijk dat een algemene beoordeling van het product wordt gemaakt voordat het gebruik wordt voortgezet. De algemene beoordeling van het product wordt uitgevoerd door geautoriseerd personeel en moet ten minste rekening houden met:

- hoe het product wordt gebruikt,
- de staat waarin het product en de bestanddelen verkeert,
- in hoeverre het product is gereviseerd en onderhouden,
- wanneer revisie en service heeft plaatsgevonden,
- welke maatregelen bij bovengenoemde gelegenheden zijn genomen,
- en de reden voor de bovengenoemde maatregelen.

Na de verwachte levensduur dient periodiek onderhoud met tussenpozen van maximaal 2 jaar te worden uitgevoerd volgens de instructies in deze handleiding, zie 8. Revisie en service, naast de algemene beoordeling hierboven.

6.4. Melding van ongewenste voorvallen en incidenten

Als fabrikant van medische hulpmiddelen in de EU is Mercado Medic verplicht om een systeem te hebben om op te volgen hoe onze producten in de praktijk fungeren.

Voordat onze producten een CE-markering krijgen en op de markt worden gebracht, hebben we beoordeeld welke risico's eraan verbonden zijn en maatregelen genomen om deze risico's zo veel mogelijk te beperken. Desondanks kunnen er ongevallen en incidenten optreden wanneer de producten worden gebruikt. Als dit gebeurt, is het belangrijk dat dit wordt gemeld aan zowel Mercado Medic als aan de nationale bevoegde autoriteit. Gebruik de contactgegevens in deze handleiding voor rapportage, zie 1.1. Contactgegevens. Gebruik bij voorkeur e-mail om snellere afhandeling mogelijk te maken.

7. Technische informatie

In dit hoofdstuk worden de afmetingen en prestaties van het product beschreven, evenals symbolen die op het product voorkomen.



Waarschuwing! Reparaties en andere technische maatregelen mogen uitsluitend worden uitgevoerd door personeel dat daartoe door Mercado Medic AB geautoriseerd is. Als dit niet wordt opgevolgd, is de CE-markering niet langer van toepassing en kan Mercado Medic niet langer de volledige productaansprakelijkheid dragen.

Gebruikersgewicht

Model	Max
REAL 8200 PLUS EL 24V Screening mammografie	150 kg
REAL 8200 PLUS EL 24V Klinische mammografie	150 kg



Waarschuwing! Het product mag niet worden belast met belastingen die hoger zijn dan het maximale gebruikersgewicht. Bij hogere belastingen bestaat het risico dat de levensduur van het product wordt verkort en dat onderdelen kapot gaan. Als het product aan hogere belastingen werd blootgesteld dan de bedoeling was, moet het geautoriseerde personeel een algemene beoordeling uitvoeren, zie 6.3 Verwachte levensduur, om te zorgen dat het nog steeds veilig is om het product te gebruiken.

Producteigenschappen van alle modellen

	REAL 8200 PLUS EL 24V Screening mammografie	REAL 8200 PLUS EL 24V Klinische mammografie
Breedte ¹	480 mm	480 mm
Lengte	530 mm	530 mm
Totale hoogte ²	950–1230 mm	970–1250 mm
Zithoogte	440–720 mm	440–720 mm
Breedte van de zitting	440 mm	440 mm
Diepte van de zitting	430 mm	430 mm
Zittingkanteling ³	0°	-15°/+15°
Hoogte rugsteun	340 mm	430 mm
Breedte rugsteun	400 mm	420 mm
Rugkantelmechanisme ³	Vast	-23°/+28°
Zwenkwielen	Ø100 mm	Ø100 mm
Gewicht	23 kg	26 kg
Maximale kanteling in geremde stand ⁴	5°	5°

Producteigenschappen van elektrische modellen

Accu	805320 accupakket 2,6Ah 24V f RCB10+L
Accutype	Verzegelde loodzuuraccu met ontluichtingsventiel
Spanning accupakket	24V (2 seriegekoppelde 12V accu's)
Acculader	805265 Acculader 9000 30V voor werkstoelen 24V 1,5G

Op een volle lading kan een elektrisch model met hoge zithoogteverstelling tot 180 keer helemaal omhoog/omlaag met een belasting van 80 kg of tot 135 keer met een belasting van 150 kg.

De elektrische functies, op degene voor verhogen en verlagen na, mogen maximaal 10% van de tijd worden gebruikt (max. 2 min/20 min). De elektronica houdt de activiteit bij en schakelt de elektrische functies uit als deze tijdslimiet wordt overschreden. Wanneer de totale gebruikstijd in de afgelopen 20 minuten minder is dan 2 minuten, worden de functies automatisch opnieuw geactiveerd.

1 Afhankelijk van de breedte van de zitting en de afstelling van de armsteunen kan het product breder worden.

2 Gemeten tot aan de bovenkant van de duwbeugel in de laagst mogelijke stand.







3 Negatieve hoek (-) verwijst naar de hoek voorover en positieve hoek (+) verwijst naar hoek achterover.

4 Geldt voor alle richtingen.

7.1. Symbolen

De volgende symbolen worden gebruikt op de hendels van het product, markeringen of in deze gebruiksaanwijzing. Zie figuur 7.1-7.3 voor een overzicht van de plaats van de symbolen.





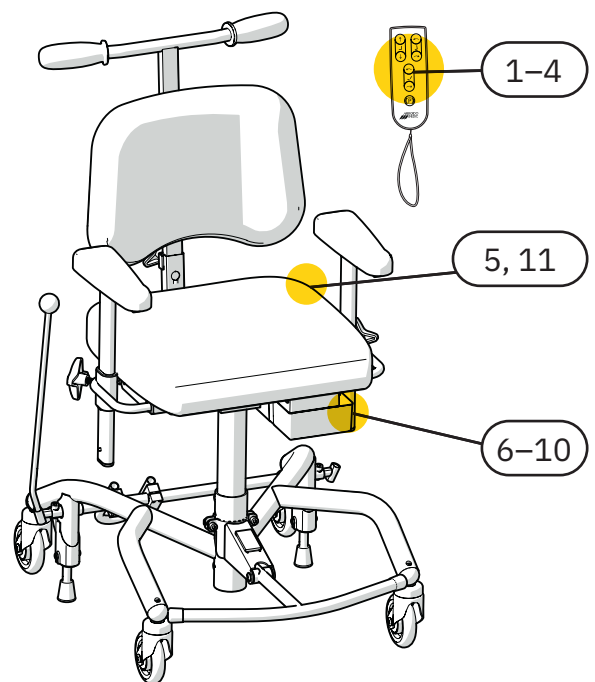







Nr.	Elektrische hendels en besturingskast
1	 Zithoogte omhoog/omlaag
2	 Zittingkanteling voorover/achterover
3	 Rugkantelmechanisme voorover/achterover
4	 Rem activeren/deactiveren (niet compatibel met dit product)
5	 Laadaansluitingen
6	 Invoer voor besturing
7	 Aansluiting voor elektrische zithoogteverstelling
8	 Aansluiting voor zittingkanteling
9	 Aansluiting voor rugkantelmechanisme
10	 Aansluiting voor rem (niet compatibel met dit product)
11	 Lees voor gebruik de gebruiksaanwijzing

Nr.	Labeling en gebruiksaanwijzing
12	 Waarschuwing
13	 Moet worden beschermd tegen vocht
14	 Zorgvuldig behandelen
15	 Deze kant omhoog
16	 Toegestane temperatuur
17	 Toegestane relatieve luchtvochtigheid
18	 Toegestane hoogte boven zeespiegel



Afbeelding 7.1. Overzicht van symbolen op bedieningselementen op het product.

Nr. Labeling en gebruiksaanwijzing

19		Alleen voor gebruik binnenshuis
20		Maximaal gebruikersgewicht
21		Fabricagedatum
22		Fabrikant
23		Medisch hulpmiddel (medical device)
24		Serienummer
25		CE-markering waaruit blijkt dat het product in overeenstemming is met de Europese regelgeving
26		Product ingedeeld als toegepast onderdeel (Applied part) van type B volgens IEC 60601-1:2005
27		Elektrische componenten moeten worden ingeleverd bij een speciaal inzamelpunt
28		Het product maakt deel uit van een recyclingsysteem
29		Het componentengewicht is meer dan 10 kg
30		Bedrijfs­cyclus
31		Distributeur
32		Catalogusnummer

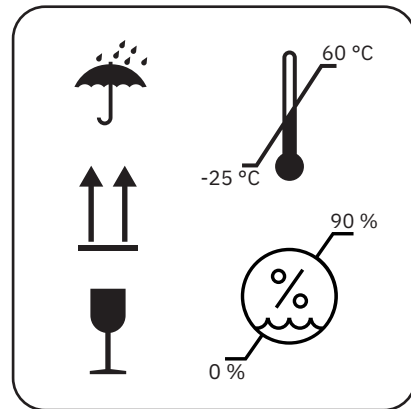

Afbeelding 7.2. Overzicht van symbolen op verpakking.
Symbool 13–17.

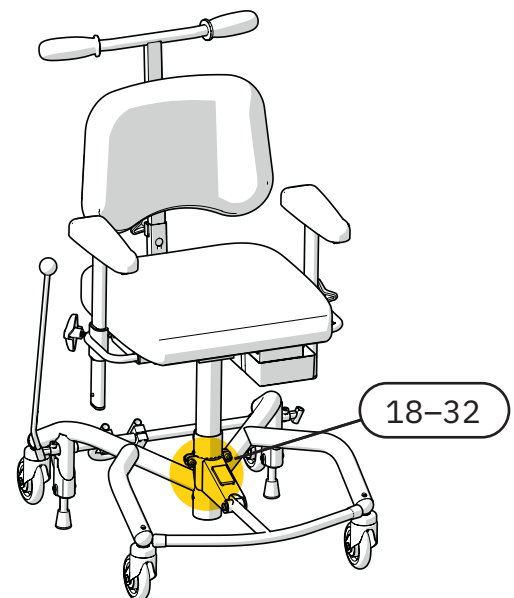

Afbeelding 7.3. Overzicht van symbolen op markering.

8. Service en revisie

In dit sectie worden de inspectie en probleemoplossing van het product, informatie over het vervangen van accu's en instructies voor de revisie van het product beschreven. De handleiding voor probleemoplossing is gericht op alle gebruikers van het product en het hoofdstuk richt zich verder op degenen die tijdens de productlevenscyclus professioneel met deze delen werken.

LET OP! Het is niet toegestaan om revisie-, service- of onderhoudswerkzaamheden aan het product uit te voeren wanneer de patiënt erin zit.

Inspectie tijdens service

In verband met service moet altijd een grondige visuele inspectie worden uitgevoerd voor de belangrijkste onderdelen van het product om de veiligheid van de gebruiker te garanderen. De belangrijkste componenten van het product zijn frame, rem, zithoogteverstelling, zitkruis, rugkantelmechanisme en armsteunmechanisme. Bij de controle hoort ook een inspectie van lasnaden, afsluitbare functies en instellingen.

Bij het controleren van het PLUS-frame moet de las tussen de voor- en achterpoten van het frame worden gecontroleerd. Elke tendens tot barsten in materiaal of verf in dit gebied moet worden gezien als reden om het frame of het product te vervangen. Zorg voor goede verlichting en gebruik bij voorkeur een vergrootglas, omdat het moeilijk kan zijn om kleine scheurtjes te detecteren op gelakte frames.

Als het product slechte remprestaties heeft, moet behalve de conditie van de remvoeten ook de balans van het frame worden gecontroleerd. Als het product in ongeremde positie niet op alle vier de wielen staat, moet het product onmiddellijk buiten gebruik worden genomen. Controleer de balans van het frame op verschillende locaties en in verschillende richtingen om de impact van de vloer uit te sluiten.



Waarschuwing! Reparaties en andere technische maatregelen mogen uitsluitend worden uitgevoerd door personeel dat daartoe door Mercado Medic AB geautoriseerd is. Als dit niet wordt opgevolgd, is de CE-markering niet langer van toepassing en kan Mercado Medic niet langer de volledige productaansprakelijkheid dragen.



Waarschuwing! Als gebruiker moet u contact opnemen met uw distributeur als de prestaties van het product verslechteren of veranderen. Een product dat prestatieverlies of prestatieverandering vertoont, moet onmiddellijk buiten gebruik worden gesteld om incidenten en ongevallen te voorkomen. Het product mag pas weer in gebruik worden genomen nadat een erkende technicus het product heeft onderzocht.

8.1. Handleiding voor het oplossen van storingen

Als geen van de volgende maatregelen het probleem dat is opgetreden oplost, is mogelijk service vereist. Neem contact op met uw distributeur of Mercado Medic, zie 1.1. Contactgegevens.

Problemen oplossen van elektrische functies

Symptoom	Oorzaak	Maatregel
De schakelkast geeft een hoorbaar signaal af.	Het product heeft een laag of kritiek accuniveau.	Laad het product op, zie 2.3. Opladen.
Elektrische functies werken niet.	De werkcyclus kan zijn overschreden, zie 7. Technische informatie. Als de grenswaarde wordt overschreden, worden alle elektrische functies uitgeschakeld, behalve de elektrische hoogteverstelling. De functies kunnen pas weer worden gebruikt nadat het systeem is hersteld.	Het product zal weer gaan werken zodra het systeem is hersteld. Dit kan tot 20 minuten duren.
Elektrische functies werken niet.	De toetsvergrendeling is geactiveerd.	Om de knopvergrendeling voor een functie in of uit te schakelen, houdt u de twee knoppen van de betreffende functie ten minste 3 seconden ingedrukt. Elke functie heeft een apart toetsvergrendeling.
Elektrische functies werken niet.	Er is een interne fout opgetreden.	Het systeem wordt automatisch na 10 seconden gereset. Als de storing is opgelost, worden alle kanalen weer ontgrendeld en gaat het waarschuwinglampje uit.
Elektrische functies werken niet.	De accu moet worden opgeladen of geactiveerd. Als het product 7 dagen of langer onaangeroerd is gebleven, wordt de batterij automatisch uitgeschakeld om de levensduur te maximaliseren.	Laad of activeer de batterij door de lader aan te sluiten. Wij raden aan om dan altijd volledig op te laden. Om alleen te activeren is het voldoende dat de lader ongeveer 5 seconden is aangesloten.

Symptoom	Oorzaak	Maatregel
Elektrische functies werken niet.	De interne accu's van het product zijn leeg of defect.	Laad het product op, zie 2.3. Opladen. Als het opladen het probleem niet oplost, is vervanging van de accu nodig, zie 8.2. Vervangen van accu.
Elektrische functies werken niet als op de knop op een draadloze afstandsbediening wordt gedrukt.	De batterijen in de draadloze afstandsbediening zijn leeg of defect.	Vervang de batterijen in de draadloze afstandsbediening, zie 8.2. Vervangen van accu.
Elektrische functies werken niet als op de knop op een draadloze afstandsbediening wordt gedrukt.	De afstandsbediening en IR-ontvanger zijn niet goed met elkaar gekoppeld.	Koppel afstandsbediening en ontvanger met elkaar. Zie installatie-instructies Remote control IR 24V.
Elektrische functies werken niet.	Defecte actuator.	Als bovenstaande maatregelen het probleem niet hebben opgelost, kan dit zijn omdat de actuator defect is en moet worden vervangen.

Problemen met mechanische componenten oplossen

Symptoom	Oorzaak	Maatregel
De zitunit glijdt in de draairichting.	Speling in de zithoogteverstelling.	Vervang de zithoogteverstelling.
Vreemde geluiden in de elektrische zithoogteverstelling.	Versleten lagers.	Vervang de elektrische zithoogteverstelling.
Vreemd geluid in zwenkwiel.	Versleten lagers.	Vervang het zwenkwiel.
Het product rolt slecht.	Opeenhoping van haar en vuil in zwenkwielen.	Maak de zwenkwielen schoon, zie 3. Verzorg uw product. Of vervang het zwenkwiel.
Het product rolt slecht.	Versleten lagers of ongelijkmatig wielspoor.	Vervang het zwenkwiel.
Het product remt niet naar tevredenheid.	Opeenhoping van vuil en stof onder remvoeten.	Maak de onderkant van de remvoeten schoon, zie 3. Verzorg uw product.
Het product remt niet naar tevredenheid.	De rubberen remvoeten zijn in de loop van de tijd hard geworden.	Vervang de remvoeten ¹ .
Het product remt niet naar tevredenheid.	Het frame is scheef en moet worden vervangen.	Vervang het frame en meld deze gebeurtenis aan Mercado Medic. Zie 1.1. Contactgegevens.

¹ De rem moet regelmatig worden gecontroleerd, zie 6. Belangrijke veiligheidsinformatie.

8.2. Batterij verwisselen



Waarschuwing! Reparaties en andere technische maatregelen mogen uitsluitend worden uitgevoerd door personeel dat daartoe door Mercado Medic AB geautoriseerd is. Als dit niet wordt opgevolgd, is de CE-markering niet langer van toepassing en kan Mercado Medic niet langer de volledige productaansprakelijkheid dragen.

De interne batterijen van het product kunnen worden vervangen. De beide accu's in het accupack moeten worden vervangen. Zie voor instructies, de installatie-instructies Battery replacement 24V.

Zie voor het vervangen van de batterijen in de afstandsbediening, de installatie-instructies Remote control IR 24V 1G.

8.3. Revisie en periodiek onderhoud

Er is geen periodiek onderhoud nodig tijdens de verwachte levensduur van het product. Om het product na zijn levensverwachting te kunnen blijven gebruiken, moet periodiek onderhoud met tussenpozen van maximaal 2 jaar worden uitgevoerd totdat het tijdstip dat u het product permanent niet langer gebruikt gaat worden.

In deze handleiding verwijst revisie niet naar een volledige restauratie of volledige revisie in de zin van de Verordening medische hulpmiddelen (EU) 2017/745, MDD, met het oog op het opnieuw op de markt brengen van het product met een hernieuwde levensverwachting. Met revisie wordt in deze handleiding in plaats daarvan een uitgebreide beoordeling en service van het product bedoeld, waarbij serienummers behouden blijven en de verwachte levensduur onaangetast blijft.

Inspectie bij revisie

In verband met revisie moet altijd een grondige visuele inspectie worden uitgevoerd voor de belangrijkste onderdelen van het product om de veiligheid van de gebruiker te garanderen. De belangrijkste componenten van het product zijn

frame, rem, zithoogteverstelling, zitkruis, rugkantelmechanisme en armsteunmechanisme. Bij de controle hoort ook een inspectie van lasnaden, afsluitbare functies en instellingen.

Bij het controleren van het PLUS-frame moet de las tussen de voor- en achterpoten van het frame worden gecontroleerd. Elke tendens tot barsten in materiaal of verf in dit gebied moet worden gezien als reden om het frame of het product te vervangen. Zorg voor goede verlichting en gebruik bij voorkeur een vergrootglas, omdat het moeilijk kan zijn om kleine scheurtjes te detecteren op gelakte frames.

Als het product slechte remprestaties heeft, moet behalve de conditie van de remvoeten ook de balans van het frame worden gecontroleerd. Als het product in ongeremde positie niet op alle vier de wielen staat, moet het product onmiddellijk buiten gebruik worden genomen. Controleer de balans van het frame op verschillende locaties en in verschillende richtingen om de impact van de vloer uit te sluiten.

Vervanging van onderdelen

Op www.mercado.se vindt u verschillende soorten informatie voor het vervangen van componenten, zoals explosietekeningen, montage-instructies, koppelingshandleidingen en digitaal zoeken naar artikelen. Installatie-instructies kunnen ook worden gebruikt om de onderdelen van het product te demonteren. Voor accessoires en reserveonderdelen kunt u terecht in onze webshop <https://shop.mercado.se/>.



Waarschuwing! Installatie, aansluiting of demontage is niet zonder risico's. Als onderdelen verkeerd worden behandeld, kunnen bijvoorbeeld beknellingen optreden. Dit soort werkzaamheden mag daarom alleen worden uitgevoerd door een door Mercado Medic geautoriseerde technicus.



Waarschuwing! Alle accessoires moeten zo worden gemonteerd en vastgezet dat kleine onderdelen met geen mogelijkheid los kunnen raken. Alle kabels moeten met bindbandjes tegen het frame van het product worden vastgemaakt om het risico van verstikking te minimaliseren.

Langdurige opslag van accu's

In het geval van opslag voor langere tijd gaat de accu na 7 dagen automatisch uit. De accu kan ook naar de niet-aangesloten stand worden geforceerd door een 9V-adapter (onderdeelnummer 804823) in het laadcontact te steken en ten minste 5 seconden te wachten totdat de voeding wordt uitgeschakeld. Wanneer de accu is uitgeschakeld, moet de accu om de 4 maanden worden opgeladen om zijn functie te behouden, zie 2.3. Opladen. Als deze oplaadinstructies worden gevolgd, behoudt de accu gedurende 5 jaar voldoende capaciteit.

Om de accu opnieuw aan te sluiten op het systeem, wordt de acculader aangesloten op het laadcontact en het stopcontact. Wacht ten minste 5 seconden voordat u de acculader loskoppelt. Nu is de batterij aangesloten en is het systeem klaar voor gebruik. Het wordt aanbevolen om de lader op zijn plaats te laten en de accu volledig op te laden als het product lange tijd heeft stilgestaan met de accu in afgesloten positie.

Instructies voor revisie

Gebruik geen hogedrukreiniger om het product schoon te maken. Voor instructies over de meer dagelijkse reiniging, zie 3. Verzorg uw product.

Tijdens de revisie moeten de volgende punten worden uitgevoerd om de patiëntveiligheid te waarborgen:

ID	Gebied	Instructies voor revisie
1 Reiniging		
1.1	Mechanismen	Neem mechanische onderdelen, maar geen actuatoren, af met een licht vochtige doek met mild reinigingsmiddel (pH 7-12), een ontsmettingsmiddel of stoomreiniger (max. 8 bar). LET OP! Het is niet toegestaan om het product af te spoelen met water of andere vloeistoffen en chemicaliën.
1.2	Elektronica en kabels	Verwijder stof met een droge doek.
1.3	Bedieningselementen en afstandsbediening	Neem de bedieningselementen en de afstandsbediening af met een licht vochtige doek met ontsmettingsmiddel. Dit is om geen mogelijke besmettingen door te geven.
1.4	Actuatoren en zithoogteverstelling	Bewegende delen zijn gesmeerd en mogen daarom niet worden gereinigd. Zie voor zithoogteverstellingen de speciale instructies onder punt 3.
1.5	Gevulde onderdelen	We raden aan om alle gevulde onderdelen te demonteren en weg te gooien. Was eventuele overtrekken volgens de wasinstructies.
1.6	Zwenkwielen	Haal haar en stof van de zwenkwielen.
2 Elektrische componenten		
2.1	Elektronica	Begin met het opladen van het product gedurende ten minste 5 seconden om de elektronica te activeren. Controleer de elektronica en alle elektrische functies. Controleer op fysieke schade aan de besturingskast en eventuele contactbox.
2.2	Lader	Controleer of de lader werkt en of de behuizing of kabels niet beschadigd zijn.
2.3	Bedieningen	Controleer of de bedieningsknoppen en afstandsbediening werken en of de behuizing of kabels niet beschadigd zijn.
2.4	Contacten	Controleer of kabels en contacten heel zijn en goed vast zitten. Zorg ervoor dat alle kleurmarkeringen op de connectoren op hun plaats zitten, plaats waar nodig nieuwe markeringen. Controleer of er geen risico is op beknelling van kabels en contacten en of alle kabels met bindbandjes vast zitten.

ID	Gebied	Instructies voor revisie
2.5	Accu's	Meet de accu's en controleer of er geen te groot verschil bestaat tussen de lading van de accu's. Dat zou erop kunnen duiden dat een cel in de accu kapot is. Zie de installatie-instructies Battery replacement 24V. Houd er rekening mee dat de verwachte levensduur van de accu's 5 jaar is wanneer ze volgens de instructies in deze handleiding worden onderhouden. Dit betekent dat het tijd kan zijn om ze te vervangen, afhankelijk van wanneer de revisie is uitgevoerd en welke maatregelen in het verleden voor het product zijn ondernomen.
2.6	Elektrische zittingkanteling	Controleer of de actuator niet zichtbaar beschadigd is. Controleer de functie van de bewegende delen. Controleer of alle borgbouten aangedraaid zijn zodat er geen speling in de eindpositie ontstaat.
2.7	Elektrisch rugkantelmechanisme	Controleer of de actuator niet zichtbaar beschadigd is. Controleer de functie van de bewegende delen. Controleer of alle borgbouten aangedraaid zijn zodat er geen speling in de eindpositie ontstaat.
3 Elektrische zithoogteverstelling		
3.1	Vreemde geluiden	Luister naar vreemde geluiden in de zithoogteverstelling. Vervang de zithoogteverstelling in geval van vreemde geluiden. Belast het product en controleer of de zithoogteverstelling niet slipt wanneer u vanaf de onderste stand begint. Een defecte zithoogteverstelling kan naar Mercado Medic worden gestuurd voor reparatie.
3.2	Rotatievergrendeling	Zorg dat de zithoogteverstelling geen speling heeft bij draaien of belasting van de ene naar de andere kant. Vervang de zithoogteverstelling indien er speling is. Een defecte zithoogteverstelling kan naar Mercado Medic worden gestuurd voor reparatie.
3.3	Lifstang	Zet de zithoogteverstelling in de hoogste stand. Haal met een droge doek stof en vuil van de liftstang. Smeer liftstang vervolgens met een dunne laag smeervet op basis van teflon of silicone.
3.4	Bevestiging	Controleer of de zitting recht staat ten opzichte van het frame. Zorg dat de bevestigingen van de zithoogteverstelling aan zitkruis en frame stevig zijn aangedraaid. Vervang schroeven met een beschadigde kop.
3.5	Bekabeling	Controleer kabels op slijtage en beknellingsschade.

ID	Gebied	Instructies voor revisie
4 Frame		
4.1	Lasnaden	Controleer alle lasnaden zorgvuldig op tekenen van scheuren, corrosie en beweging. Zorg voor goede verlichting en gebruik bij voorkeur een vergrootglas, omdat het moeilijk kan zijn om kleine scheurtjes te detecteren op gelakte frames. Zorg ervoor dat het frame stabiel staat. Werk eventuele vernisschade bij met lak om corrosie te voorkomen.
4.2	Schroefverbindingen	Controleer en draai alle schroefverbindingen aan. Vervang schroeven met een beschadigde kop.
5 Remmen		
5.1	Werking	Vervang de remvoeten. Controleer of de rem naar tevredenheid werkt.
5.2	Plastic doppen	Controleer of geleidingsbussen en plastic doppen goed op hun plaats zitten. Vervang versleten of beschadigde onderdelen.
5.3	Klembeveiliging	Controleer of een eventuele klembeveiliging goed is gemonteerd. Als er geen klembeveiliging bij de rempoten zit, is het raadzaam deze te installeren voordat het product weer in gebruik wordt genomen.
6 Zwenkwielen		
6.1	Werking	Controleer zwenkwielen en beugels op slijtage of speling. Slijtage of speling kunnen duiden op defecte lagers. Controleer of de zwenkwielen goed ronddraaien en of de beugels naar behoren roteren. Vervang versleten of beschadigde onderdelen.
6.2	Bevestiging	Controleer of de schroeven van de zwenkwielen heel zijn en goed vastzitten. Vervang schroeven met een beschadigde kop.
7 Zitkruis		
7.1	Mechaniek	Controleer zorgvuldig alle gelaste onderdelen op scheuren en lakschade. Controleer met name rond de ophanging van actuatoren op de zittingkanteling en rond de gaten voor het monteren van beensteunen. Dit zijn de gebieden die extra blootgesteld zijn aan belasting. Zorg voor goede verlichting en gebruik bij voorkeur een vergrootglas, omdat het moeilijk kan zijn om kleine scheurtjes te detecteren op zwart gelakte constructies. Werk eventuele vernisschade bij met lak om corrosie te voorkomen.
7.2	Schroefverbindingen	Controleer en draai alle schroefverbindingen aan. Vervang schroeven met een beschadigde kop.

ID	Gebied	Instructies voor revisie
7.3	Plastic doppen	Controleer of geleidingsbussen en plastic doppen goed op hun plaats zitten. Vervang versleten of beschadigde onderdelen.
7.4	Bedieningen	Zorg dat de knoppen en draaiknoppen van het zitkruis goed werken en vergrendelen.
8 Rugsteunmechanisme		
8.1	Mechaniek	Controleer en vervang versleten onderdelen, inspecteer zorgvuldig op scheuren bij de lassen, omdat deze mogelijk lange tijd zwaar zijn belast. Zorg voor goede verlichting en gebruik bij voorkeur een vergrootglas, omdat het moeilijk kan zijn om kleine scheurtjes te detecteren op zwart gelakte constructies. Controleer of de functie van bewegende delen in orde is.
8.2	Bevestiging	Zorg ervoor dat alle schroeven, knoppen en draaiknoppen makkelijk bewegen en goed vergrendelen. Controleer of de geveerde vergrendeling feilloos werkt.
8.3	Plastic doppen	Controleer of geleidingsbussen en plastic doppen goed op hun plaats zitten. Vervang versleten of beschadigde onderdelen.
9 Armsteunen		
9.1	Breedteverstellingsbogen	Controleer de breedteverstellingsbogen zorgvuldig op scheuren en lakschade. Controleer vooral rond lassen en groeven voor de vergrendeling, omdat deze gebieden extra blootgesteld zijn aan belasting. Zorg voor goede verlichting en gebruik bij voorkeur een vergrootglas, omdat het moeilijk kan zijn om kleine scheurtjes te detecteren op zwart gelakte constructies. Werk eventuele vernisschade bij met lak om corrosie te voorkomen.
9.2	Werking	Controleer en vervang eventuele versleten onderdelen. Test of de vergrendeling en functie van bewegende delen werken zoals zou moeten. Controleer of draaiknoppen en schroeven werken en geen beschadigingen vertonen aan schroefdraad of gripoppervlakken.
9.3	Plastic doppen	Controleer of geleidingsbussen en plastic doppen goed op hun plaats zitten. Vervang versleten of beschadigde onderdelen.
9.4	Armsteunmechanisme	Controleer alle lassen en of het mechanisme geen beschadigingen of slijtage vertoont, die de constructie kunnen aantasten of verzwakken. Zorg voor goede verlichting en gebruik bij voorkeur een vergrootglas, omdat het moeilijk kan zijn om kleine scheurtjes te detecteren op zwart gelakte constructies. Werk eventuele vernisschade bij met lak om corrosie te voorkomen.

ID	Gebied	Instructies voor revisie
10 Accessoires		
10.1	Mechaniek	Controleer alle lassen en of er geen schade aan het mechaniek is, die de constructie kan aantasten of verzwakken. Zorg voor goede verlichting en gebruik bij voorkeur een vergrootglas, omdat het moeilijk kan zijn om kleine scheurtjes te detecteren op zwart gelakte constructies.
10.2	Werking	Controleer en vervang eventuele versleten onderdelen. Controleer of de vergrendeling en de functie van bewegende delen in orde zijn.
11 Eindcontrole		
11.1	Eindcontrole	Test alle functies van het product. Controleer of alle instellingen, elektrische functies en remmen naar behoren werken. Controleer of de zwenkwielen goed ronddraaien en of alle vier de wielen contact maken met de ondergrond.
11.2	Ruststand accu's	Indien elektrische modellen naar het magazijn gaan, kan de accu in ruststand worden gezet met de daarvoor bedoelde 9V-adapter, zie 8.3. Revisie en periodiek onderhoud, langdurige opslag van accu's.

9. Instructies voor afvoeren

Producten die permanent buiten bedrijf worden gesteld, moeten op een correcte en veilige manier worden gedemonteerd en gesorteerd. Op www.mercado.se vindt u installatie-instructies die ook kunnen worden gebruikt om de componenten van het product te demonteren. De componenten moeten vervolgens in de juiste categorie worden weggegooid, zie 9.1. Afval sorteren.



Waarschuwing! Installatie, aansluiting of demontage is niet zonder risico's. Als onderdelen verkeerd worden behandeld, kunnen bijvoorbeeld beknellingen optreden. Dit soort werkzaamheden mag daarom alleen worden uitgevoerd door een door Mercado Medic geautoriseerde technicus.

9.1. Afval sorteren

Instructies voor het sorteren van de onderdelen als afval.

Metaal

- Armsteunmechanisme
- Rugsteunmechanisme
- Hoofdsteunmechanisme
- Beensteunen
- Frame
- Zitkruis
- Actuatoren
- Zithoogteverstelling
- Overige metalen onderdelen in producten verkocht door Mercado Medic

Elektronica

- Kabels
- Besturingskast (accu's moeten worden gedemonteerd en als apart afval worden gesorteerd)
- Contactbox
- Afstandsbediening

Loodaccu

- Accu's (lever oude accu's altijd in bij een gespecialiseerd verwerkingsbedrijf)

Brandbaar

- Zitting
- Rugsteun
- Hoofdsteun
- Armsteunen
- Overige vulstukken verkocht door Mercado Medic

