

BRUKSANVISNING

för REAL 8200 PLUS Mammografi
medicintekniska klinikstolar

Anvisningar för användning och skötsel



SE

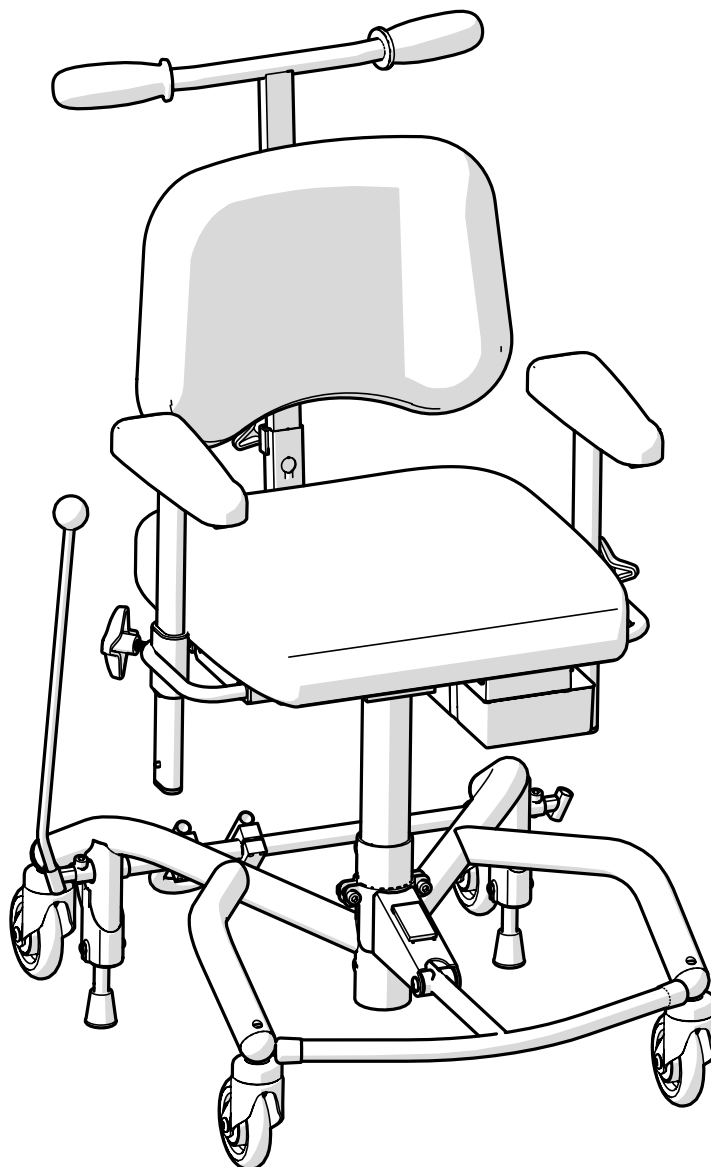

[Plats för produktetikett med
serienummer]

Innehållsförteckning

Användarinformation

1. Inledning	4
1.1. Kontaktuppgifter	5
1.2. Garanti	5
2. Kom igång	6
2.1. Innan användning	6
2.2. Användning av produktens funktioner	8
2.3. Laddning	9
3. Ta hand om produkten	10
3.1. Stoppdetaljer	10
3.2. Länkhjul och bromsfötter	10
3.3. Övriga delar	10
3.4. Transport och förvaring	11

Produktinformation

4. Avsedd användning	12
4.1. Användningsmiljö	12
5. Konfigurationer och inställningar	13
5.1. Erforderlig kompetensnivå för inställning och justering	13
5.2. Grundutförande	14
5.3. Elektriska funktioner	15
5.4. Sits	16
5.5. Ryggstöd	16
5.6. Ryggmekanism	17
5.7. Armstödsplatta	17
5.8. Armstödsmekanism	18

5.9. Nackstöd	19
5.10. Stativ	20
5.11. Manuell broms	20
5.12. Individuell anpassning	22

6. Viktig säkerhetsinformation	23
6.1. Uppfyllda standarder och klassificering	23
6.2. Varningar	24
6.3. Förväntad livslängd	25
6.4. Rapportering av negativa händelser och tillbud	26

Servicemanual

7. Teknisk information	27
7.1. Symboler	29
8. Service och rekonditionering	31
8.1. Felsökningsguide	32
8.2. Batteribyte	34
8.3. Rekonditionering och periodiskt underhåll	35
9. Destruktionsanvisningar	41
9.1. Källsortering	41

1. Inledning

Tack för att du valt Mercado Medic som leverantör av denna produkt. Genom att välja en REAL-stol får du ta del av en över 50-årig historia av utveckling av medicintekniska produkter med hög funktion, säkerhet, kvalitet och flexibilitet. Vi tillverkar alla våra olika medicintekniska stolar i egen regi i Sverige.

Mercado Medic är certifierade mot ISO 13485, ISO 9001, samt ISO 14001 och följer gällande arbets- och miljölagstiftning.

Vi förbehåller oss rätten till ändringar i denna manual och dess innehåll.

Tillräcklig kompetens för att säkert kunna använda denna produkt uppnås genom att noga läsa igenom denna bruksanvisning innan produkten tas i bruk.

PDF-versioner av våra bruksanvisningar med förstöringsmöjligheter håller vi alltid tillgängliga i aktuell version på vår hemsida www.mercado.se.



1.1. Kontaktuppgifter

Tillverkare

Besöksadress: Mercado Medic AB,
Tryffelslingan 14, 181 57 Lidingö

Postadress: Mercado Medic AB, Box 1074,
181 22 Lidingö

Tel: 08-555 143 00

E-post: info@mercado.se

Hemsida: www.mercado.se

Service och teknisk support

Telefon: 08-555 143 08

E-post: service@mercado.se

För rapportering av garantiärenden, negativa händelser och tillbud eller annan feedback vänligen använd formuläret på www.mercado.se/feedback.

Distributör

Plats för ytterligare kontaktuppgifter till distributör:

1.2. Garanti

Alla komponenter på Mercado Medics produkter omfattas av garanti enligt tidsperioderna och de allmänna villkoren angivna nedan, om inte andra särskilda perioder och villkor är avtalade skriftligen mellan Mercado Medic och upphandlande kund i samband med större upphandlingar.

Som operatör ska du kontakta din distributör om du upplever problem med produkten. Distributörer i sin tur kontaktar Mercado Medic med kontaktuppgifterna som finns under avsnitt 1.1. Kontaktuppgifter.

Garantiperioder

- Metallkonstruktioner: 3 år.
- Lyftomat (elektrisk): 2 år.
- Övriga komponenter (t.ex. hjul, batterier, stoppdetaljer): 1 år.

Allmänna villkor

Garantin omfattar inte:

- Skador eller skick som anses vara normalt slitage.
- Skador som har orsakats av försummelse eller felaktig användning.
- Reservdelar, komponenter eller tillbehör som inte saluförs av Mercado Medic.
- Anpassningar på produkten utförda av icke-auktoriserade servicetekniker.
- Komponenter som tidigare varit monterade på andra produkter än det exemplar ärendet avser.
- Blekning av eller naturliga variationer i färger hos konstläder.

2. Kom igång

Det här avsnittet riktar sig framförallt till dig som operatör av produkten. Här beskrivs hur du förbereder produkten för användning, använder produktens funktioner, samt hur du laddar produkten. För skötselråd, se 3. Ta hand om produkten.

Om du har frågor gällande produkten eller om något oförutsett inträffat, kontakta i första hand din distributör. Du hittar aktuella uppgifter i avsnittet 1.1. Kontaktuppgifter. Du är även välkommen att kontakta oss på Mercado Medic.

2.1. Innan användning

Produkten levereras alltid med sits, ryggstöd, armstöd, broms samt elektrisk höjdjustering. Vid leverans från Mercado Medic kan ryggstöd och bromsspak vara omonterade. Dessa ska alltid monteras innan produkten tas i bruk.

Ryggmekanism

Om produkten levereras med ryggstödet omonterat, sätt ryggstolpen i ryggfällningen (A) och ställ in önskad nivå i höjd, se Figur 2.1. Dra åt samtliga reglage (A).

Bromsspak

Om fotbromsen ska användas rekommenderas att bromsspaken inte monteras. Om handbromsfunktionen ska användas monteras bromsspaken enligt följande: Sätt bromsspaken i bromsspaksfästet (B), se Figur 2.1. Bromsspaken kan placeras på höger eller vänster sida.

Armstöd

Lossa reglagen för armstöd (C) och ställ in önskad nivå i höjd och bredd, se Figur 2.1. Dra åt samtliga reglage (C).

Nackstöd

Om produkten levereras med nackstöd, sätt nackstödsmekanismen i fästet på ryggstödet (D) och ställ in önskad nivå i höjd, se Figur 2.1. Dra åt samtliga reglage (D).

Batteri

Innan första användning måste batteriet aktiveras och laddas. Detta görs genom att koppla batteriladdaren till produktens laddningsuttag och till ett vägguttag (E), se Figur 2.1. Laddningsuttaget kan placeras på olika ställen på produkten. Det vanligaste är att produkten levereras med laddningsuttaget monterat i bakkant under sitsen.

Vänta tills batteriet är fulladdat innan produkten tas i bruk. Detta tar normalt 2 till 5 timmar. När batteriet är fulladdat lyser grönt sken på laddarens lysdiod. För övriga instruktioner för laddning, se 2.3. Laddning.

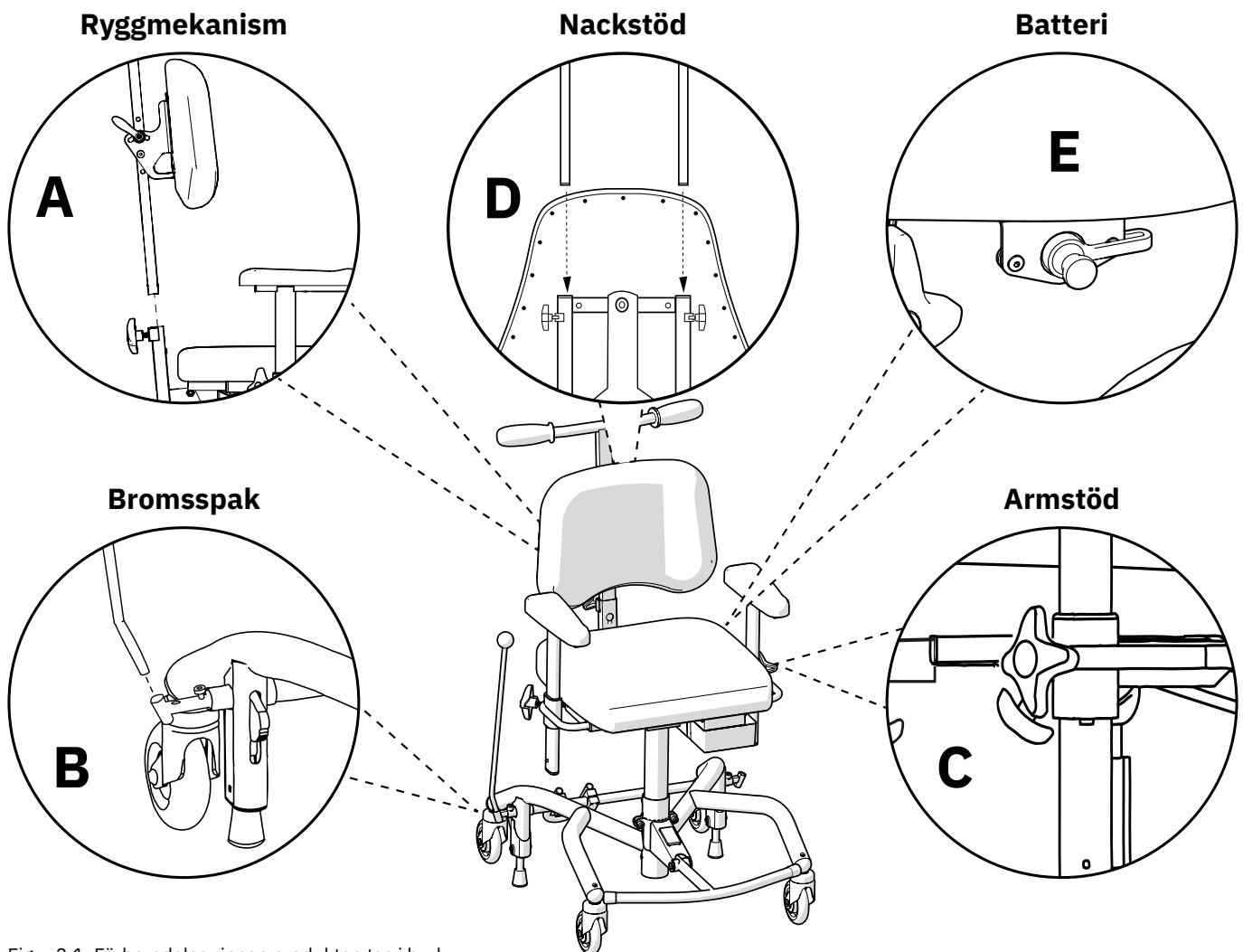

Figur 2.1. Förberedelser innan produkten tas i bruk.

Tänk på följande innan och under användning av produkten

- Samtliga reglage för inställningar ska vara åtdragna innan produkten tas i bruk.
- Produkten får ej användas utan att montera ryggstödet.
- Produkten får ej användas utan att montera armstöden.
- Produkten ska alltid vara bromsad när patienten sätter sig och reser sig.
- Produktens bromsförmåga kan vara nedsatt på kraftigt sluttande golv.
- Produktens bromsförmåga kan vara nedsatt på ojämnt underlag.
- Produkten måste framföras med aktsamhet.
- Fotring är konstruerad för att vila fötterna på, inte för att stå på.
- Ladda produkten enligt instruktion i denna bruksanvisning, se Laddning.
- De elektriska funktionerna kan inte användas när produkten laddas.
- Om produkten är utrustad med benstöd ska patientens fötter alltid vara i kontakt med fotplattan när de elektriska funktionerna används.
- Sitthöjden får aldrig vara högre än att patienten klarar att ta sig ur produkten säkert.

- Produkten får inte förflyttas när sitsen är i upphöjt läge.
- Nödstopp för fjärrkontroll: Om produkten av någon anledning inte avbryter en rörelse när knappen släpps kan rörelsen avbrytas genom att trycka på någon av de andra knapparna på handkontrollen.
- Knapplås på fjärrkontroll: För att aktivera eller avaktivera knapplåset för en funktion, håll in den aktuella funktionens båda knappar i minst 3 sekunder. Knapplåset låser endast den aktuella funktionen. Om flera funktioner ska låsas måste varje funktion låsas separat.



Varning! Som användare ska du ta kontakt med din distributör om produkten uppvisar försämrad eller ändrad prestanda. En produkt som uppvisar försämrad eller ändrad prestanda ska omedelbart tas ur bruk för att undvika tillbud och olyckor. Produkten får inte tas i bruk igen innan en auktoriserad tekniker har undersökt produkten.



Varning! Det är inte tillåtet att själv modifiera produkten. Om individuell anpassning önskas, kontakta din distributör. Om produkten modifieras gäller inte CE-märkningen och Mercado Medic kan inte längre ha fullt produktansvar. Modifikationer kan påverka produktens säkerhet och leda till tillbud och olyckor.



Varning! Produkten kan vara utrustad med långa kablar eller vajrar som inte går att säkra för att produkten ska fungera korrekt. Kablar och vajrar kan innebära stryprisker för till exempel små barn. Lämna inte produkten obevakad med små barn i närheten.



Varning! Produkten är utrustad med små detaljer som till exempel skruvar som kan lossna. Små detaljer som lossnat kan innebära kvävningrisker för barn.



Varning! Metallytor kan bli mycket varma om de har utsatts för solsken. Hudkontakt med varma ytor kan leda till brännskador. Undvik att utsätta metallytor för direkt solljus.



Varning! Kontrollera alltid att produkten är bromsad när patienten sätter sig och reser sig. Om produkten inte är bromsad riskerar den att rulla iväg när patienten reser sig eller sätter sig vilket kan leda till fallskador.

2.2. Användning av produktens funktioner

Produkten har elektrisk höjdjustering som styrs med fjärrkontroll, se Figur 2.2. Produkten är även utrustad med manuell fotbroms och handbroms. Manuell fotbroms aktiveras och avaktiveras med pedal och manuell handbroms aktiveras genom att trycka bromsspaken framåt och avaktiveras genom att dra bromsspaken bakåt, se Figur 2.2. Om fotbroms används rekommenderas att bromsspaken inte är monterad. Beroende på modell kan produkten vara utrustad med elektrisk sitstilt och elektrisk ryggfällning. Dessa styrs med fjärrkontroll, se Figur 2.2. Se 5. Konfigurationer och inställningar för detaljerad information om alla funktioner och regler på produkten.

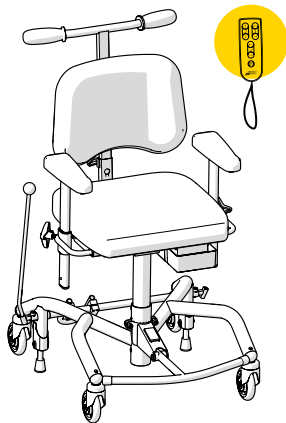

Figur 2.2. Reglage på elektrisk modell.

2.3. Laddning

Laddning av batteriet bör ske en gång per dygn. Att ladda batteriet vid daglig laddning tar 2 till 5 timmar. Det är viktigt för batteriets livslängd att det aldrig blir helt urladdat. Daglig laddning av batteriet är särskilt viktigt på de konfigurationer som har elektrisk sitstilt och elektrisk ryggfällning. Produkten varnar för låg batterinivå med ljudsignaler i två nivåer, låg och kritisk. Låg nivå indikeras med en kort signal. Kritisk nivå indikeras med en kort signal som avslutas med ett högt pip.

Laddning av produkten måste ske på ett säkert sätt. De elektriska funktionerna kan inte användas när produkten laddas. Välj därför ett lättillgängligt vägguttag att ansluta laddaren till. Laddarens kabel till vägguttaget är 1 meter lång och får ej förlängas. Vid nödläge, separera produkten från elnätet genom att dra ur laddaren ur vägguttaget.

Så laddar du produkten

1. Anslut kontaktpluggen på laddaren till laddningsuttaget, se Figur 2.3. Laddningsuttaget är normalt placerat i bakkant under sitsen.
2. Anslut laddarens stickpropp till vägguttaget. Lysdioden på laddaren indikerar att laddning pågår.
3. Batteriet är färdigladdat när lysdioden på laddaren ändrar färg från rött till grönt. Detta visas även genom att de tre gröna lysdioderna på batteriindikatorn på fjärrkontrollen blinkar synkroniserat.

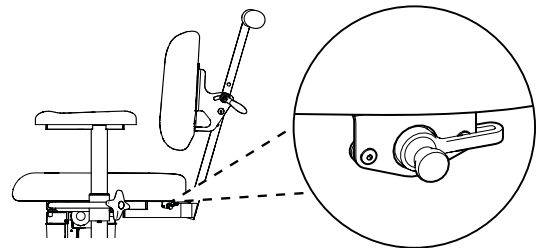

Figur 2.3. Anslutning av kontaktplugg till laddningsuttag i bakkant under sits.

Om de elektriska funktionerna inte använts på 7 dygn kopplas batteriet ur automatiskt. För att återansluta batteriet, anslut batteriladdaren till laddningsuttaget och vägguttaget och vänta minst 5 sekunder innan du kopplar ur laddaren. Det är rekommenderat att ladda batteriet fullt efter att batteriet varit i urkopplat läge.

Om inga elektriska funktioner fungerar, prova att ladda batteriet. Om elektriska funktioner fortfarande inte fungerar, kontakta din distributör, se 1.1. Kontaktuppgifter.

3. Ta hand om produkten

Rengör produkten enligt instruktionerna i detta avsnitt för att bibehålla att dess funktioner och livslängd. Om behov uppstår som inte går att lösa med de resurser som finns, vänligen kontakta din distributör för rekonditionering.

OBS! Det är inte tillåtet att spola av produkten med vatten eller andra vätskor och kemikalier.

3.1. Stoppdetaljer

Produktens stoppdetaljer ska rengöras efter varje användning för att förhindra kontaminering.

Stoppdetaljer med klädsel i konstläder

Använd såpa och vatten eller ytdesinfektionsmedel för att rengöra stoppdetaljer med klädsel i konstläder. Börja med att avlägsna eventuellt löst skräp. Använd sedan en trasa för att rengöra klädseln med såpa och vatten eller ytdesinfektionsmedel. Om klädseln rengörs med såpa och vatten, avsluta med att torka av med en ren och lätt fuktad trasa.

3.2. Länkhjul och bromsfötter

Regelbunden rengöring av länkhjul och bromsfötter krävs för att bibehålla produktens funktion. Torka av länkhjul och bromsfötter med lätt fuktad trasa. Avlägsna eventuellt hår ifrån länkhjulen med hjälp av en tunn virknål eller liknande redskap.

3.3. Övriga delar

Produktens lyftomat och övriga ställdon, se Figur 3.1, (kan finnas vid elektrisk sitstilt och elektrisk ryggfällning) ska inte rengöras. Detta på grund av att det finns risk för att fett, som krävs för att dessa mekanismer ska fungera som avsett, tas bort i samband med rengöring.

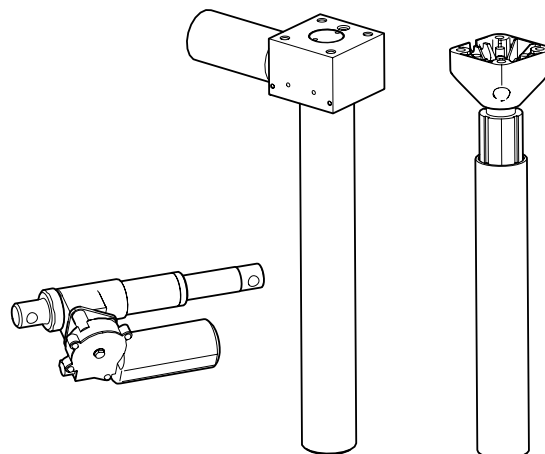

Figur 3.1. Produktens lyftomat och övriga ställdon.

Vid behov kan en torr trasa användas för att avlägsna damm från eventuella elektroniska delar på produkten. Rengör produktens övriga icke-elektroniska delar en gång i veckan eller vid behov. Använd en ren och lätt fuktad trasa med mildt rengöringsmedel (pH 7–12), ytdesinfektionsmedel eller ångtvätt (max 8 bar).

3.4. Transport och förvaring

Tänk på följande vid transport och förvaring av produkten:

- På plant underlag förflyttas produkten genom att rullas.
- Lyft bör utföras av två personer. Lämpliga grepp är fram- och baktill samt på höger och vänster sida på undersidan av sitsen, se Figur 3.2.

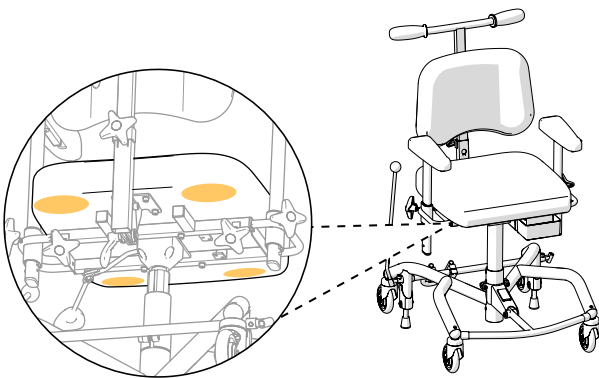

Figur 3.2. Lämpliga grepp vid lyft.

- Produkten ska transporteras i avsedd kartong på pall. Om produkten transporteras i bil måste den spännas fast med spännband i både stativ och sits, samt vara inställd i lägsta möjliga sitthöjd. För att minska storleken på produkten vid transport kan ryggstödet monteras av och armstöden sänkas ner. Tänk på att markera inställningarna så att de lätt kan återställas. Tejp eller liknande lätt borttagbar markering rekommenderas.
- Produkten får inte användas som sits när den transporteras i till exempel bil eller på ett flygplan.
- Vid flygtransport måste produkten förvaras i bagaget. Originalbatterier från Mercado Medic är godkända för flygtransport. För information om batterityp se 7. Teknisk information.

- Produkten är avsedd att transporteras och förvaras i -25 °C till $+60\text{ °C}$ och upp till 90 % icke-kondenserande relativ luftfuktighet.

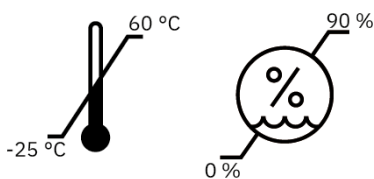

4. Avsedd användning

Produktserien REAL 8000 består av modulära patientstolar avsedda att användas i kombination med den huvudsakliga utrustningen för kliniska undersökningar, t.ex. röntgenapparater. Produkten är avsedd att användas tillsammans med annan medicinteknisk utrustning i miljöer och i situationer där anpassade sittpositioner kan krävas till olika patienter för att kunna genomföra undersökningen effektivt och med ett tillfredsställande resultat. Lämpliga situationer är till exempel, men inte begränsat till, mammografi och andra röntgenundersökningar samt oftalmologiska undersökningar av olika slag. REAL 8000 är avsedd att användas där det är viktigt med god sittposition för att:

- Patienten ska orka med en hel undersökning.
- Patienten behöver stöd för att kunna vara tillräckligt still för att undersökningsmetoden ska kunna ge tillfredsställande resultat.
- Patienten behöver stöd för att kunna vara tillräckligt still i samband med till exempel en biopsi.
- Kunna utföra undersökningen mer effektivt och därmed minska tiden patienten behöver utstå en emotionell påfrestning, vilket kan upplevas vid till exempel mammografi.

Produktserien REAL 8000 är avsedd att manövreras av en professionell operatör som säkerställer lämplig inställning i relation till patient och den huvudsakliga undersökningsutrustningen.

Kontraindikationer

Det finns inga kända kontraindikationer för användning av produktserien REAL 8000.

4.1. Användningsmiljö

- Produkten är avsedd för inomhusbruk och får ej användas utomhus.
- Produkten är avsedd att användas mellan +5 °C till +40 °C och 15–90 % icke-kondenserande relativ luftfuktighet. Om produkten förvarats i en miljö utanför dessa gränser måste produkten acklimatiseras i upp till 4 timmar för att uppnå godkänd temperatur innan användning.

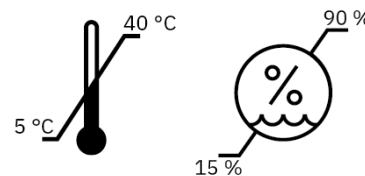

- Produkten ska ej användas på högre höjd än 2000 m över havsnivå.
- Produkten ska ej utsättas för stark kyla, hög värme, långvarig solbelysning eller annan strålning.
- Produkten ska ej utsättas för vatten, andra vätskor eller kemikalier, i annan utsträckning än det som anges i skötselinformationen i avsnitt 3. Ta hand om produkten.

5. Konfigurationer och inställningar

Här beskrivs produktens modeller, val som kan göras vid konfiguration av produkten, samt information om inställning och justering av produktens funktioner. För dimensioner och prestanda, se 7. Teknisk information.

Produkten finns i två fasta modeller. Grundutförande för respektive modell finns beskrivet nedan, se 5.2. Grundutförande. Modellernas konfiguration går att anpassa för olika klinikers behov, för mer information vänligen kontakta Mercado Medic, se 1.1. Kontaktuppgifter.

På www.mercado.se finns informationsblad och orderformulär. Det finns även bruksanvisningar och produktsidor för samtliga Mercado Medics produkter.

5.1. Erforderlig kompetensnivå för inställning och justering

För att få rätt läge för korrekta röntgenbilder bör produkten ställas in för varje patient. Inställningar och justeringar ska endast göras av operatören.

5.2. Grundutförande

Produkten levereras alltid med sits, ryggstöd, armstöd, stativ med fyra länkhjul (100 mm som standard), körbygel och fot- och handbroms. Produkten finns i två modeller, Screening Mammografi och Klinisk Mammografi.

OBS! Produktens grundutförande kan variera beroende på överenskommelse mellan Mercado Medic och kund.

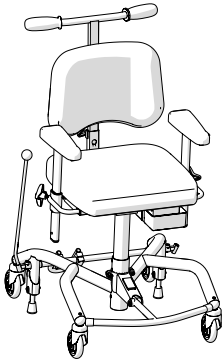
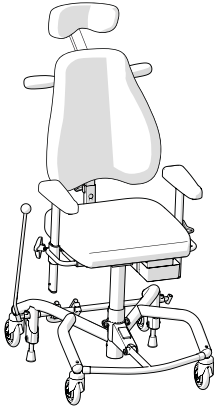
	REAL 8200 PLUS EL 24V Screening Mammografi	REAL 8200 PLUS EL 24V Klinisk Mammografi
		
Höjdjustering	Elektrisk höjdjustering med trådlös fjärrkontroll	Elektrisk höjdjustering med trådlös fjärrkontroll
Sitthöjd	440–720 mm	440–720 mm
Sits	ErgoMedic 440 x 430 mm (som standard)	ErgoMedic 440 x 430 mm (som standard)
Sitstilt	Nej	Elektrisk
Sitstilsintervall ¹	0°	-15°/+15°
Uppfällbar fotring	Ja	Ja
Broms	Manuell fot- och handbroms	Manuell fot- och handbroms
Länkhjul	100 mm	100 mm
Ryggstöd	ErgoMedic 400 x 340 mm	ErgoMedic 420 x 430 cm
Ryggfällning	Fast	Elektrisk
Ryggfällningsintervall ¹	0°	-23°/+28°
Körbygel	Ja	Ja
Armstöd	ErgoMedic 250 mm (som standard)	ErgoMedic 250 mm (som standard)
Nackstöd	Nej	ErgoMedic Plus 230 x 80 mm
Klädsel	Konstläder (För tillgänglig färg, se www.mercado.se)	Konstläder (För tillgänglig färg, se www.mercado.se)

¹ Negativ vinkel (-) avser vinkling framåt och positiv vinkel (+) avser vinkling bakåt.

5.3. Elektriska funktioner

Produkten är utrustad med elektrisk höjdjustering. Modellen REAL 8200 PLUS EL 24V Klinisk Mammografi är även utrustad med elektrisk sitstilt och elektrisk ryggfällning. Elektriska funktioner justeras med trådlös fjärrkontroll.

Fjärrkontroll

Fjärrkontroll finns i modeller med 1-funktion eller 4-funktion. 1-funktion är avsedd att styra enbart höj- och sänkning. 4-funktion kan styra flera funktioner. Fjärrkontrollen har även en knapplåsfunktion, se Figur 5.4.

Sitthöjd

Knappar på övre knappsats till vänster, se Figur 5.1.

Justering:

1. Tryck uppåt för uppfärd.
2. Tryck nedåt för nedfärd.

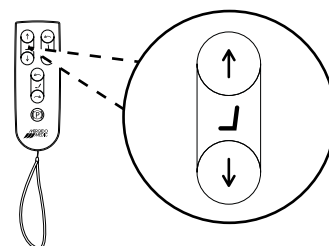

Figur 5.1. Knapp för justering av sitthöjd.

Sitstilt

Knappar på övre knappsats till höger, se Figur 5.2.

Justering:

1. Tryck uppåt för sitstilt framåt.
2. Tryck nedåt för sitstilt bakåt.

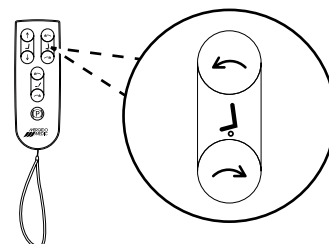

Figur 5.2. Knapp för justering av sitstilt.

Ryggfällning

Knappar på nedre knappsats i mitten, se Figur 5.3.

Justering:

1. Tryck upp för ryggfällning framåt.
2. Tryck nedåt för ryggfällning bakåt.

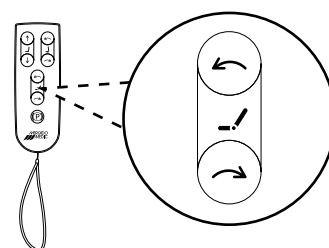

Figur 5.3. Knapp för justering av ryggfällning.

Knapplås

Aktivera och avaktivera knapplås:

1. För att aktivera knapplåset, håll in den aktuella funktionens båda knappar i minst 3 sekunder.
2. För att avaktivera knapplåset, håll åter in den aktuella funktionens båda knappar i minst 3 sekunder.

OBS! Knapplås låser och låser upp endast den funktion vars knappar låsts. Om fler funktioner ska låsas måste det göras för varje funktion separat.

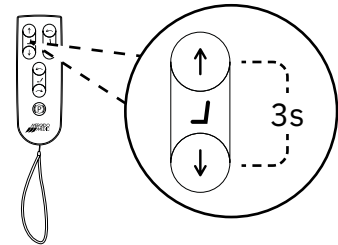

Figur 5.4. Knapp för aktivering och avaktivering av knapplås.

5.4. Sits

Sitsar finns i utförandet ErgoMedic.

Klädsel för sitsar är i konstläder. För mer information om klädsel och tillgängliga färger vänligen besök vår hemsida www.mercado.se.

ErgoMedic

ErgoMedic är en plan sits med sittgrop och extra stöd under lår, se Figur 5.5.

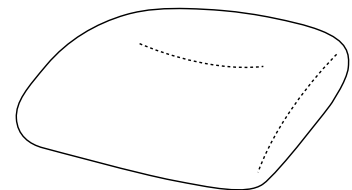

Figur 5.5. Sits ErgoMedic.

5.5. Ryggstöd

Ryggstöd finns i utförandet ErgoMedic.

Klädsel för ryggstöd är i konstläder. För mer information om klädsel och tillgängliga färger vänligen besök vår hemsida www.mercado.se.

ErgoMedic

ErgoMedic är ett lätt skålat ryggstöd, se Figur 5.6. Ryggstödet finns i storleken 400 x 340 mm för modellen REAL 8200 PLUS EL 24V Screening Mammografi och 420 x 430 mm för modellen REAL 8200 PLUS EL 24V Klinisk Mammografi.

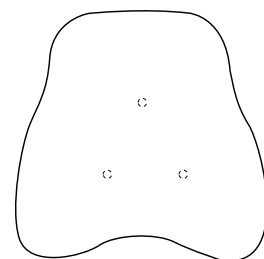

Figur 5.6. Ryggstöd ErgoMedic.

5.6. Ryggmekanism

Modellen REAL 8200 PLUS EL 24V Screening Mammografi är utrustad med fast ryggmekanism med körbygel. För modellen REAL 8200 PLUS EL 24V Klinisk Mammografi finns justering av ryggfällning som elektrisk funktion, se 5.3. Elektriska funktioner.

Ryggmekanism fast för hög rygg med körbygel

Med ryggmekanismen kan ryggstödet justeras i vinkel, se Figur 5.7. Ryggfällningen har fast vinkel.

Inställning av vinkel på ryggstöd:

1. Lossa vredet och justera till önskad vinkel.
2. Dra åt vredet.

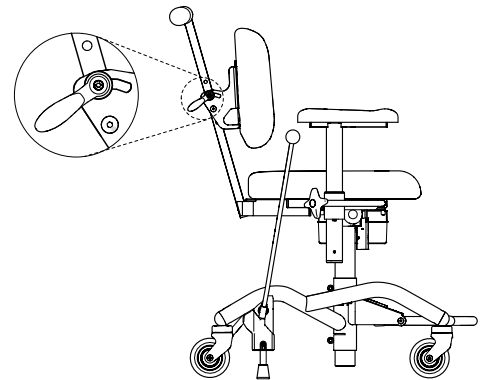

Figur 5.7. Ryggmekanism fast för hög rygg med körbygel.

5.7. Armstödsplatta

Armstödsplattor finns i utförandet ErgoMedic.

Klädsel för armstödsplattor finns i materialet konstläder. För mer information om klädsel och tillgängliga färger vänligen besök vår hemsida www.mercado.se.

ErgoMedic

Armstödsplatta ErgoMedic är skålad baktill för att armbågen ska ligga stabilt. Framtill är armstödsplattan formad för att ge ett bra grepp vid uppresning och överflyttning, se Figur 5.8. Armstödsplattan finns i längden 250 mm.

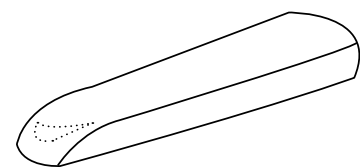

Figur 5.8. Armstödsplatta ErgoMedic.

5.8. Armstödsmekanism

Armstödsmekanism finns i utförandet PLUS-armstöd.

På modellen REAL 8200 PLUS EL 24V Klinisk Mammografi monteras armstöden så att de följer med när sitsen tiltas, se Figur 5.37.

PLUS-armstöd

PLUS-armstöd är ställbara i höjd (A) och bredd (B), se Figur 5.9.

Inställning av höjd:

1. Höjdjustering. Lossa ratten och justera till önskad höjd.
2. Dra åt ratten.

OBS! Dra åt ratten hårt på PLUS-armstöd.

Inställning av bredd:

1. Lossa ratten och justera till önskad bredd.
2. Dra åt ratten hårt.

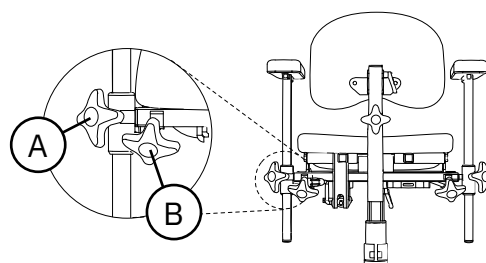

Figur 5.9. PLUS-armstöd.

5.9. Nackstöd

Modellen REAL 8200 PLUS EL 24V Klinisk Mammografi är utrustad med nackstöd ErgoMedic Plus.

ErgoMedic Plus

ErgoMedic Plus har en skålad form och finns i storleken 230 x 80 mm.

Nackstödet är ställbart i höjd (A), djup (B) och vinkel (C), se Figur 5.10.

Inställning av höjd:

1. Lossa rattarna och justera till önskad höjd.
2. Dra åt rattarna.

Inställning av djup:

1. Lossa vreden och justera till önskat djup.
2. Dra åt vreden.

Inställning av vinkel:

1. Lossa vredet och justera till önskad vinkel.
2. Dra åt vredet.

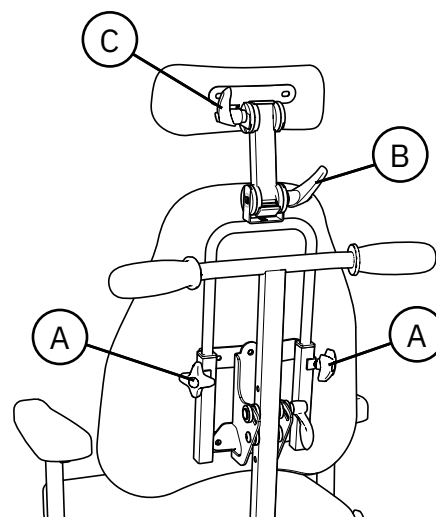

Figur 5.10. Nackstöd

5.10. Stativ

Produkten är utrustad med Stativ 8000 Plus Klinik 48 Vit. Stativet är utrustat med uppfällbar fotring 1/4.

Stativ 8000 PLUS Klinik 48 Vit

Stativet har två bromsben och bromsas bakåt, se Figur 5.11.

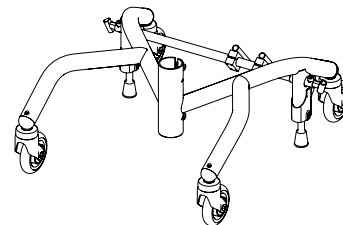

Figur 5.11. Stativ 8000 Plus Klinik 48 Vit.

Uppfällbar fotring 1/4

Uppfällbar fotring 1/4 placeras i framkant på stativet och fälls upp i ett stycke, se Figur 5.12.

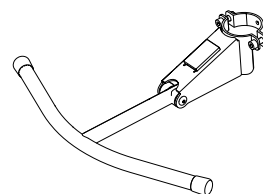

Figur 5.12. Fotring 1/4.

5.11. Manuell broms

Manuell broms finns i två utföranden, fotbroms och bromsspak.

Fotbroms

Fotbromsen är placerad på stativets bromsaxel, se Figur 5.13.

Aktivering och avaktivering:

1. Tryck nedåt till låsläge för att bromsa.
2. Tryck uppåt på undersidan av pedalen för att frikoppla broms.

OBS! Bromsen ska vara i låst läge när patienten sätter sig och reser sig.

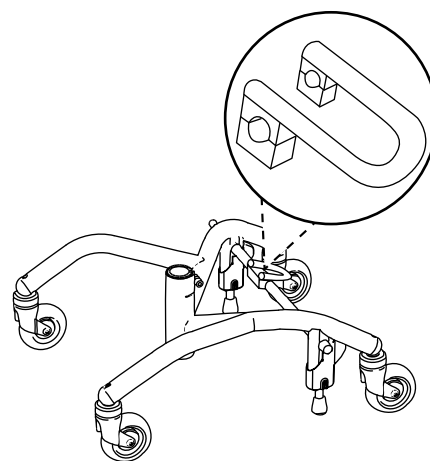

Figur 5.13. Fotbroms.

Bromsspak

Bromsspaken kan placeras på höger (A) eller vänster (B) sida av stativet, se Figur 5.14.

Aktivering och avaktivering:

1. Dra bromsspaken till låsläge för att bromsa.
2. Dra bromsspaken åt motsatt håll för att frikoppla.

Inställning av bromsspaksfäste:

Bromsspaksfästen är placerade på utsidan av stativet vid bakre hjul på höger och vänster sida. För att kunna bromsa även då armstödet är justerat ut i bredd kan bromsspaksfästena justeras ut, se Figur 5.15.

1. Lossa skruven på bromsspaksfästet med en 6 mm insexnyckel. Dra sakta ut fästet.
2. Fäst skruven i nästa hål och drag åt skruven hårt med insexnyckeln.

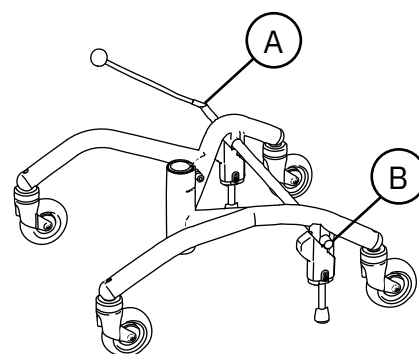

Figur 5.14. Bromsspak.

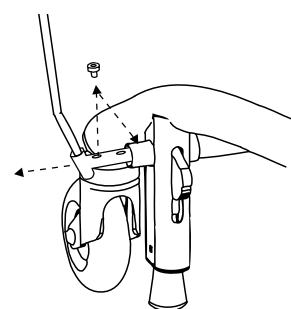

Figur 5.15. Inställning av bromsspaksfäste.

5.12. Individuell anpassning

Produkten får ej utrustas med andra tillbehör eller komponenter än de som godkänts av Mercado Medic. För bibehållen CE-märkning får inga individuella anpassningar eller förändringar utföras utan Mercado Medics godkännande. Anpassningar får göras endast av personal som genomgått Mercado Medics utbildning för service och rekonditionering.

Om nedanstående riktlinjer uppfylls vid individuell anpassning av auktoriserad personal hos annan organisation än Mercado Medic behåller Mercado Medic produktansvaret för produkten.

- Stoppade detaljer såsom sitsar, ryggstöd, armstöd och nackstöd får anpassas såvida man ej överskrider på produkten befintliga yttre justeringsmått.
- Patientens tyngdpunkt ska bibehållas över lyftmaten.
- Stoppade detaljer ska uppfylla gällande antändlighetskrav och miljökrav. Om en sittdyna från tredje part används ska produkten utrustas med en sittplatta med antiglidmaterial i motsvarande storlek för att garantera säkerheten på produkten.
- Ytor som belastas med betydande vertikala krafter får ej hamna utanför den yta (bas) som bildas av centrpunkterna på länkhjulen.

Produkter som genomgått förändringar utanför ovanstående riktlinjer måste verifieras av Mercado Medic för att Mercado Medic fortsatt ska behålla produktansvaret.

För produkter som specialanpassats av vården, utanför Mercado Medics direktiv, övergår produktansvaret till vården till dess att produkten har återställts till originalskick eller tagits bort från marknaden. Mercado Medic återtär då produktansvaret enligt CE-märkningen mot Förordningen om medicintekniska produkter (EU) 2017/745, MDR.

För frågor angående specialanpassningar vänligen kontakta produktchef hos Mercado Medic via kontaktuppgifterna till huvudkontoret under avsnitt 1.1. Kontaktuppgifter.

6. Viktig säkerhetsinformation

På vår hemsida www.mercado.se finns information om eventuella säkerhetsmeddelanden till marknaden eller återkallelser av produkter och tillbehör.

6.1. Uppfyllda standarder och klassificering

Mercado Medics mammografistolar är CE-märkta i enlighet med Förordningen om medicintekniska produkter (EU) 2017/745, MDR, och Läkemedelsverkets författningssamling för medicintekniska produkter LVFS 2003:11. Produkterna är medicintekniska produkter enligt definitioner i Artikel 2 i MDR. Produkterna klassificeras som icke-invasiva medicintekniska produkter i klass 1 enligt regel 1. Den aktiva egenskapen hos varianterna av produkten med elektriska funktioner bedöms inte påverka klassificeringen.

Produkten är testad och godkänd enligt följande standarder:

- EN 12182:2012
- IEC 60601-1:2005 + A1:2012
- EN 60601-1-2:2015
- EN 60601-1-11:2015 + A1:2020
- EN 1335-1:2000
- EN 1335-2:2009
- EN 1335-3:2009

Även följande standarder har använts i utvecklingen av produkten:

- EN 1041:2008 + A1:2013
- EN ISO 14971:2020

Produktens samtliga textilier är testade och godkända enligt följande standarder avseende brandskydd:

- EN 1021-1:2014 (tändkälla: glödande cigarett)
- EN 1021-2:2014 (tändkälla: gaslåga motsvarande brinnande tändsticka)

Endast undersidan av sitsen och armstöden saknar brandskydd då de är trärena. Alla andra ytor är av metall eller klädda i brandskyddsklassad textil. Armstöd, sitsar, ryggstöd m.m. är konstruerade och producerade så att de är fria från toxiska och allergiframkallande ämnen.

Modeller med elektriska funktioner klassificeras enligt IEC 60601-1:2005 som en medicinteknisk produkt med applicerad del (Applied Part enligt definition i standard) av typ B tillhörande skyddsklass II med intern strömkälla.

Modeller med elektriska funktioner uppfyller kapslingsklass IP21. Första siffran (2) innebär beröringsskydd för fingrar och att ingen därmed kommer åt något farligt med fingrar eller liknande. Andra siffran (1) innebär vertikalt droppskydd, och att produkten således klarar av lätta duschar ovanifrån.

6.2. Varningar



Varning! Som användare ska du ta kontakt med din distributör om produkten uppvisar försämrad eller ändrad prestanda. En produkt som uppvisar försämrad eller ändrad prestanda ska omedelbart tas ur bruk för att undvika tillbud och olyckor. Produkten får inte tas i bruk igen innan en auktoriserad tekniker har undersökt produkten.



Varning! Det är inte tillåtet att själv modifiera produkten. Om individuell anpassning önskas, kontakta din distributör. Om produkten modifieras gäller inte CE-märkningen och Mercado Medic kan inte längre ta fullt produktansvar. Modifikationer kan påverka produktens säkerhet och leda till tillbud och olyckor.



Varning! Produkten kan vara utrustad med långa kablar eller vajrar som inte går att säkra för att produkten ska fungera korrekt. Kablar och vajrar kan innebära stryprisker för till exempel små barn. Lämna inte produkten obevakad med små barn i närheten.



Varning! Produkten är utrustad med små detaljer som till exempel skruvar som kan lossna. Små detaljer som lossnat kan innebära kvävningsrisker för barn.



Varning! Metallytor kan bli mycket varma om de har utsatts för solsken. Hudkontakt med varma ytor kan leda till brännskador. Undvik att utsätta metallytor för direkt solljus.



Varning! Kontrollera alltid att produkten är bromsad när patienten sätter sig och reser sig. Om produkten inte är bromsad riskerar den att rulla iväg vilket kan leda till fallskador.



Varning! Reparationer och andra tekniska åtgärder får endast utföras av personal auktoriserad av Mercado Medic. Om detta inte följs så gäller inte CE-märkningen och Mercado Medic kan inte längre ta fullt produktansvar.



Varning! Produkten får inte belastas med högre laster än maximal brukarvikt. Vid högre belastning finns risk för att produktens livslängd förkortas och komponenter kan gå sönder. Om produkten har utsatts för högre laster än avsett bör auktoriserad personal utföra en helhetsbedömning, se 6.3. Förväntad livslängd, för att säkerställa att det är fortsatt säkert att använda produkten.



Varning! Elektriska modeller har en elektrisk lyftomat som kan lyfta patienten så pass högt att det kan medföra en risk. Om patienten inte klarar att ta sig ur produkten från dess högsta läge får sitthöjden aldrig vara högre än att fötterna är i kontakt med underlaget.



Varning! Endast testade och godkända batterier och laddare från Mercado Medic får användas på modeller med elektriska funktioner. Vid användning av annan laddare eller andra batterier än de som tillhandahålls av Mercado Medic tillsammans med produkten är CE-märkningen och Mercado Medic kan inte längre ha fullt produktansvar i ärenden gällande batteri, laddning eller övrig elektronik på produkten.



Varning! Produkten får ej utrustas med andra tillbehör eller komponenter än de som godkänts av Mercado Medic. För bibehållen CE-märkning får inga individuella anpassningar eller förändringar utföras utan Mercado Medics godkännande. Önskas ej godkänd komponent användas se avsnitt 5.12. Individuell anpassning.



Varning! Koppla inte in något annat än de av Mercado Medic anpassade elektriska tillbehör i styrsystemets kontakter. Ej anpassade komponenter riskerar att gå sönder och i sin tur skada brukaren. Önskas ej godkänd komponent användas se avsnitt 5.12. Individuell anpassning.



Varning! Montering, inkoppling eller demontering är inte riskfritt. Hanteras komponenter felaktigt kan exempelvis klämskador uppstå. Denna typ av arbeten får därför endast utföras av en av Mercado Medic auktoriserad tekniker.



Varning! Alla produktens delar måste monteras och fixeras så att det inte finns möjlighet för små delar att lossna. Alla kablar måste säkras med buntband mot produktens konstruktion för att minimera strykningsrisker.

6.3. Förväntad livslängd

Produktens förväntade livslängd är 10 år när den används i överensstämmelse med anvisningarna i denna bruksanvisning. Produktens förväntade livslängd räknas från produktens tillverkningsdatum. Produktens tillverkningsdatum hittas på en av de silverfärgade etiketterna på produktens stativ och står på formatet ÅÅÅ-MM (år och månad), se Figur 6.1. På etiketten finns även serienummer och en identifierare för produktmodellen (UDI-DI).

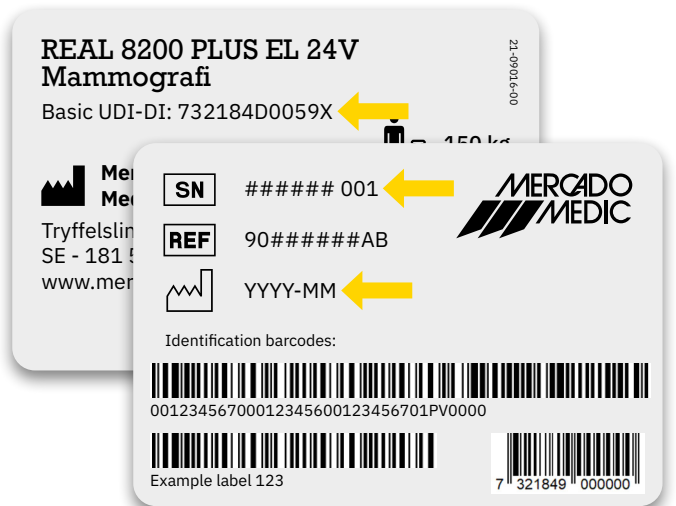

Figur 6.1. Serienummer, UDI-DI och tillverkningsdatum på etikett.

OBS! Om etiketten med serienummer och tillverkningsdatum är skadad eller förstörd kontakta i första hand din distributör för hjälp att identifiera produkten, se 1.1. Kontaktuppgifter. När ordernummer eller serienummer identifierats, kontakta Mercado Medic för att få etikett som ersättning.

Förväntad livslängd för tillbehör som levereras med produkten av Mercado Medic är 10 år om inget annat framgår i särskild medföljande dokumentation.

Förväntad livslängd för produktens batteri är 5 år när produkten laddas i överensstämmelse med instruktioner i denna bruksanvisning, se 2.3. Laddning.

För att fortsätta använda produkten efter dess förväntade livslängd måste periodiskt underhåll med intervaller om maximalt 2 år utföras fram tills att produkten tas bort från marknaden. Underhåll utförs enligt instruktioner i denna bruksanvisning, se 8. Service och rekonditionering, utöver helhetsbedömningen nedan.

Efter förväntad livslängd kan inte Mercado Medic garantera produktens lämplighet och säkerhet, då Mercado Medic inte har någon kontroll över hur produkten använts och slitits. Efter förväntad livslängd kan Mercado Medic inte garantera att reservdelar kan tillhandahållas.

Helhetsbedömning

Efter förväntad livslängd är det viktigt att en helhetsbedömning av produkten görs innan fortsatt användande. Helhetsbedömningen av produkten ska utföras av auktoriserad personal och bör åtminstone ta hänsyn till:

- hur produkten använts,
- vilket skick produkten och ingående komponenter är i,
- huruvida produkten rekonditionerats och genomgått service,
- när rekonditionering och service skett,
- vad som åtgärdats vid ovanstående tillfällen,
- samt anledningen till ovanstående åtgärder.

Efter förväntad livslängd ska periodiskt underhåll med intervaller om maximalt 2 år göras enligt instruktioner i denna bruksanvisning, se 8. Rekonditionering och Service utöver helhetsbedömningen ovan.

6.4. Rapportering av negativa händelser och tillbud

Som tillverkare av medicintekniska produkter inom EU är Mercado Medic skyldiga att ha ett system för att följa upp hur våra produkter fungerar i praktisk användning.

Innan våra produkter CE-märks och släpps ut på marknaden har vi beaktat vilka risker som kan finnas med dem och vidtagit åtgärder för att minska riskerna så långt det är möjligt. Trots detta kan olyckor och tillbud inträffa när produkterna används. Om detta sker är det viktigt att detta rapporteras både till Mercado Medic och nationell behörig myndighet. Använd kontaktuppgifter i denna bruksanvisning för rapportering, se 1.1. Kontaktuppgifter. Använd gärna e-post för att möjliggöra snabbare hantering.

7. Teknisk information

I det här avsnittet beskrivs produktens dimensioner och prestanda, samt symboler som förekommer på produkten.



Varning! Reparationer och andra tekniska åtgärder får endast utföras av personal auktoriserad av Mercado Medic. Om detta inte följs så gäller inte CE-märkningen och Mercado Medic kan inte längre ta fullt produktansvar.

Brukarvikt

Modell	Max
REAL 8200 PLUS EL 24V Screening Mammografi	150 kg
REAL 8200 PLUS EL 24V Klinisk Mammografi	150 kg



Varning! Produkten får inte belastas med högre laster än maximal brukarvikt. Vid högre belastning finns risk för att produktens livslängd förkortas och komponenter kan gå sönder. Om produkten har utsatts för högre laster än avsett bör auktoriserad personal utföra en helhetsbedömning, se 6.3 Förväntad livslängd, för att säkerställa att det är fortsatt säkert att använda produkten.

Produktegenskaper för alla modeller

	REAL 8200 PLUS EL 24V Screening Mammografi	REAL 8200 PLUS EL 24V Klinisk Mammografi
Bredd ¹	480 mm	480 mm
Längd	530 mm	530 mm
Totalhöjd ²	950–1230 mm	970–1250 mm
Sitthöjd	440–720 mm	440–720 mm
Sitsens bredd	440 mm	440 mm
Sitsens djup	430 mm	430 mm
Sitstilt ³	0°	-15°/+15°
Ryggstödshöjd	340 mm	430 mm
Ryggstödsbredd	400 mm	420 mm
Ryggfällning ³	Fast	-23°/+28°
Länkhjul	Ø100 mm	Ø100 mm
Vikt	23 kg	26 kg
Max lutning i bromsat läge ⁴	5°	5°

1 Beroende på sitsens bredd och armstödens justering kan produkten bli bredare.

2 Mätt upp till överdelen på körbygel i lägsta möjliga position.

3 Negativ vinkel (-) avser vinkling framåt och positiv vinkel (+) avser vinkling bakåt.

4 Gäller i alla riktningar.

Produktegenskaper för elektriska modeller











Batteri	805320 Batteripack 2,6Ah 24V f RCB10+L
Batterityp	Förseglat ventilreglerat blysyrabatteri
Spänning batteripaket	24V (2st seriekopplade 12V-batterier)
Batteriladdare	805265 Batteriladdare 9000 30V för arbetsstolar 24V 1,5G







På en full laddning kan en elektrisk modell med hög lyftomat göra fulla slag uppåt och nedåt upp till 180 gånger med 80 kg last, eller upp till 135 gånger med 150 kg last.

De elektriska funktionerna, utom den för höj- och sänkning, får användas max 10 % av tiden (max 2 min/20 min). Elektroniken mäter aktivitet och stänger ner de elektriska funktionerna om denna tidsgräns överskrids. När den totala användningstiden under de senaste 20 minuterna underskrider 2 minuter aktiveras funktionerna automatiskt igen.

7.1. Symboler







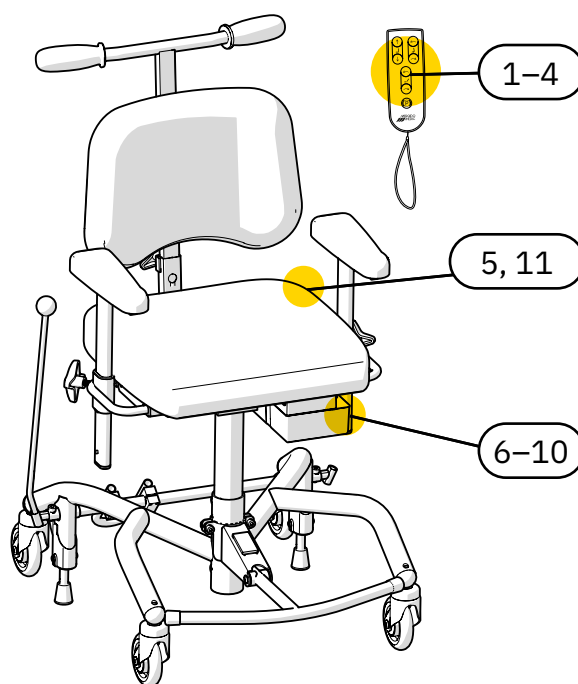





Följande symboler används på produktens reglage, märkning eller i denna bruksanvisning. För en översikt av placering av symboler, se Figur 7.1-7.3.

Nr	Elektriska reglage och styrlåda
1	 Sitthöjd uppåt/nedåt
2	 Sitstilt framåt/bakåt
3	 Ryggfällning framåt/bakåt
4	 Broms aktivera/avaktivera (ej kompatibel med denna produkt)
5	 Laddningsuttag
6	 Input för styrning
7	 Anslutning för elektrisk lyftomat
8	 Anslutning för sitstilt
9	 Anslutning för ryggfällning
10	 Anslutning för broms (ej kompatibel med denna produkt)
11	 Läs bruksanvisningen innan användning

Nr	Märkning och bruksanvisning
12	 Varning
13	 Skyddas mot väta
14	 Hanteras varsamt
15	 Denna sida upp
16	 Tillåten temperatur
17	 Tillåten relativ luftfuktighet



Figur 7.1. Översikt av symboler på reglage på produkten.

Nr	Märkning och bruksanvisning
18	 Tillåten höjd över havet ≤2000m
19	 Endast för inomhusbruk
20	 Maximal brukarvikt
21	 Tillverkningsdatum
22	 Tillverkare
23	 Medicinteknisk produkt (Medical Device)
24	 Serienummer
25	 CE-märket som visar på produktens överensstämmelse med Europeiska regelverken
26	 Produkt klassificerad som applicerad del (Applied Part) av typ B enligt IEC 60601-1:2005
27	 Elektriska komponenter ska lämnas till särskild återvinningsstation
28	 Produkten är en del i ett återvinningssystem
29	 Komponentvikt överskrider 10 kg
30	 Driftcykel INTERMITTENS 2/20 MIN DUTY CYCLE

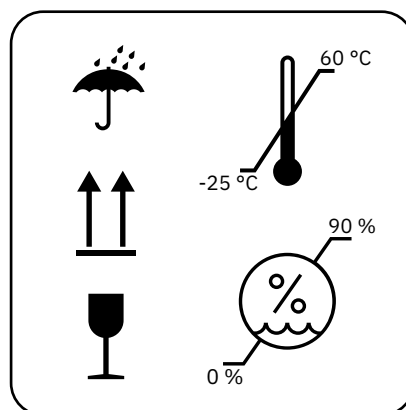

Figur 7.2. Översikt av symboler på förpackning. Symbol 13–17.

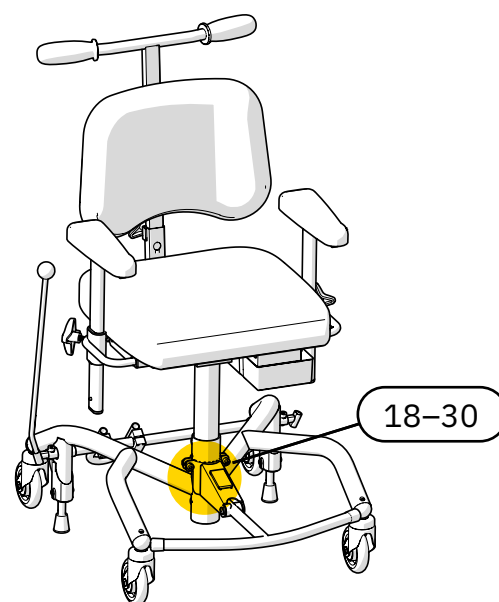

Figur 7.3. Översikt av symboler på märkning.

8. Service och rekonditionering

I det här avsnittet beskrivs besiktning och felsökning av produkten, information kring batteribyte samt instruktioner för rekonditionering av produkten. Felsökningsguiden vänder sig till alla användare av produkten, och avsnittet i övrigt vänder sig till dig som hanterar dessa delar i produktens livscykel professionellt.

OBS! Det är inte tillåtet att utföra rekonditionering, service eller underhållsarbete på produkten när patient sitter i den.

Besiktning vid service

I samband med service ska alltid en noggrann okulär besiktning göras på produktens huvudkomponenter för att garantera patientsäkerheten. Produktens huvudkomponenter innefattar stativ, broms, lyftomat, sittkryss, ryggfällning samt armstödsmechanism. Kontrollen ska innefatta inspektion av svetsar, låsbara funktioner och inställningar.

Vid kontroll av PLUS-stativ ska svets mellan stativets framben och bakben kontrolleras. Alla tendenser till sprickor i material eller färg i detta område är en anledning att byta ut stativet, alternativt att byta ut produkten. Säkerställ god belysning och använd gärna förstoringsglas, då små sprickor kan vara svåra att upptäcka på lackade stativ.

Om produkten har dålig bromsverkan bör stativets balans kontrolleras utöver skicket på bromsfötterna. Om produkten inte står på alla fyra hjul i icke-bromsat läge ska produkten tas ur bruk omedelbart. Kontrollera stativets balans på flera platser och i flera riktningar för att utesluta golvet påverkan.



Varning! Reparationer och andra tekniska åtgärder får endast utföras av personal auktoriserad av Mercado Medic. Om detta inte följs så gäller inte CE-märkningen och Mercado Medic kan inte längre ta fullt produktansvar.



Varning! Som användare ska du ta kontakt med din distributör om produkten uppvisar försämrad eller ändrad prestanda. En produkt som uppvisar försämrad eller ändrad prestanda ska omedelbart tas ur bruk för att undvika tillbud och olyckor. Produkten får inte tas i bruk igen innan en auktoriserad tekniker har undersökt produkten.

8.1. Felsökningsguide

Om ingen av nedanstående åtgärder avhjälper det problem som uppstått kan service krävas. Kontakta din distributör alternativt Mercado Medic, se 1.1. Kontaktuppgifter.

Felsökning av elektriska funktioner

Symtom	Orsak	Åtgärd
Styrlådan avger en ljudsignal.	Produkten har låg eller kritisk batterinivå.	Ladda produkten, se 2.3. Laddning.
Elektriska funktioner fungerar inte.	Arbetscykeln har överskridits, se 7. Teknisk information. Om gränsvärdet överskrids stängs alla elektriska funktioner av, förutom elektrisk höjdjustering. Funktionerna kan inte användas igen förrän systemet har återhämtat sig.	Produkten kommer börja fungera igen när systemet återhämtat sig. Detta tar upp till 20 min.
Elektriska funktioner fungerar inte.	Knapplåset har aktiverats.	För att aktivera eller avaktivera knapplåset för en funktion, håll in den aktuella funktionens båda knappar i minst 3 sekunder. Varje funktion har separat knapplås.
Elektriska funktioner fungerar inte.	Internt fel uppstått.	Systemet nollställs automatiskt efter 10 sekunder. Om felet åtgärdats så låses samtliga kanaler upp och varningslampan slocknar.
Elektriska funktioner fungerar inte.	Batteriet behöver laddas eller aktiveras. Om produkten stått orörd i 7 dagar eller mer kommer batteriet kopplas ur automatiskt för att maximera livslängden.	Ladda eller aktivera batteriet genom att ansluta laddaren. Det är rekommenderat att alltid ladda fullt när detta görs. För endast aktivering räcker att laddaren ansluts i ca 5 sekunder.
Elektriska funktioner fungerar inte.	Produktens interna batterier är urladdade eller defekta.	Ladda produkten, se 2.3. Laddning. Om laddning inte avhjälper problemet behövs batteribyte, se 8.2. Batteribyte.
Elektriska funktioner fungerar inte vid knapptryck på trådlös fjärrkontroll.	Batterierna i den trådlösa fjärrkontrollen är urladdade eller defekta.	Byt batterierna i den trådlösa fjärrkontrollen, se 8.2. Batteribyte.
Elektriska funktioner fungerar inte.	Defekt ställdon.	Om ovanstående åtgärder inte avhjälpt problemet kan detta bero på att ställdonet är defekt och måste bytas.

Felsökning av mekaniska komponenter

Symtom	Orsak	Åtgärd
Sittenhet glappar i rotationsriktning.	Glapp i lyftomat.	Byt ut lyftomat.
Missljud i elektrisk lyftomat.	Slitna lager.	Byt ut elektrisk lyftomat.
Missljud i länkhjul.	Slitna lager.	Byt ut länkhjul.
Produkten rullar dåligt.	Ansamling av hår och skräp i länkhjul.	Rengör länkhjulen, se 3. Ta hand om produkten. Alternativt byt ut länkhjul.
Produkten rullar dåligt.	Slitna lager eller ojämn hjulbana.	Byt ut länkhjul.
Produkten bromsar inte tillfredsställande.	Ansamling av smuts och damm under bromsfötter.	Rengör undersidan av bromsfötterna, se 3. Ta hand om produkten.
Produkten bromsar inte tillfredsställande.	Bromsfötterna av gummi har stelnat med tiden.	Byt ut bromsfötterna ¹ .
Produkten bromsar inte tillfredsställande.	Stativet är skevt och behöver bytas ut.	Byt ut stativet och anmäl denna händelse till Mercado Medic. Se 1.1. Kontakttuppgifter.

¹ Bromsen ska kontrolleras regelbundet, se 6. Viktig säkerhetsinformation.

8.2. Batteribyte



Varning! Reparationer och andra tekniska åtgärder får endast utföras av personal auktoriserad av Mercado Medic. Om detta inte följs så gäller inte CE-märkningen och Mercado Medic kan inte längre ta fullt produktansvar.

Produktens interna batterier är utbytbara. Båda batterierna i batteripaketet måste ersättas vid byte. För instruktioner, se monteringsanvisning Batteribyte för styrsystem 24V.

För byte av batterier i fjärrkontroll, se monteringsanvisning Fjärrkontroll IR 24V 1G.

Tänk på följande när du handskas med batterier:

- Kortslut aldrig batteriet.
- Utsätt aldrig batteriet för kraftiga stötar.
- Kasserade batterier ska alltid lämnas på miljöstationer.

Första hjälpen

Om batteriet är defekt och hantering resulterar i direktkontakt med batteriets innehåll, elektrolyt (svavelsyra), gäller följande:

Händelse	Åtgärd
Hudkontakt	Skölj med vatten. Rengör med tvål och vatten. Avlägsna och tvätta berörda kläder.
Inhalation av syradimma	Inandas frisk luft. Kontakta läkare omedelbart!
Kontakt med ögon	Skölj med rinnande vatten under minst 15 minuter. Kontakta läkare omedelbart!
Vid förtäring	Drick omedelbart mycket vatten, framkalla ej kräkning. Kontakta läkare omedelbart!

8.3. Rekonditionering och periodiskt underhåll

Det krävs inget periodiskt underhåll under produktens förväntade livstid. För att fortsätta använda produkten efter dess förväntade livslängd måste periodiskt underhåll med intervaller om maximalt 2 år utföras fram tills att produkten permanent tas ur bruk.

Med rekonditionering i denna bruksanvisning avses inte en full återställning eller helrenovering i den bemärkelse som avses i Förordningen om medicintekniska produkter (EU) 2017/745, MDR, med syfte att återutsätta produkten på marknaden med förnyad förväntad livslängd. Rekonditionering i denna bruksanvisning syftar i stället till en mer omfattande genomgång och service av produkten, men där serienummer behålls och den förväntade livslängden förblir opåverkad.

Besiktning vid rekonditionering

I samband med rekonditionering ska alltid en noggrann okulär besiktning göras på produktens huvudkomponenter för att garantera patientsäkerheten. Produktens huvudkomponenter innefattar stativ, broms, lyftomat, sittkryss, ryggfällning samt breddjusteringsbågar till armstöd. Kontrollen ska innefatta inspektion av svetsar, låsbara funktioner och inställningar.

Vid kontroll av PLUS-stativ ska svets mellan stativets framben och bakben kontrolleras. Alla tendenser till sprickor i material eller färg i detta område är en anledning att byta ut stativet, alternativt att byta ut produkten. Säkerställ god belysning och använd gärna förstoringsglas, då små sprickor kan vara svåra att upptäcka på lackade stativ.

Om produkten har dålig bromsverkan bör stativets balans kontrolleras utöver skicket på bromsfötterna. Om produkten inte står på alla fyra hjul i icke-bromsat läge ska produkten tas ur bruk omedelbart. Kontrollera stativets balans på flera platser och i flera riktningar för att utesluta golvet påverkan.

Byte av komponenter

På www.mercado.se finns olika former av underlag för byte av komponenter, så som sprängskisser, monteringsanvisningar, kopplingsguider och digital artikelsökning. Monteringsanvisningar kan även användas för att demontera produktens komponenter. För tillbehör och reservdelar vänligen besök vår webshop <https://shop.mercado.se/>.



Varning! Montering, inkoppling eller demontering är inte riskfritt. Hanteras komponenter felaktigt kan exempelvis klämskador uppstå. Denna typ av arbeten får därför endast utföras av en av Mercado Medic auktoriserad tekniker.



Varning! Alla produktens delar måste monteras och fixeras så att det inte finns möjlighet för små delar att lossna. Alla kablar måste säkras med buntband mot produktens konstruktion för att minimera stryplingsrisker.

Långtidsförvaring av batterier

Vid längre tids förvaring kopplas batteriet ur per automatik efter 7 dagar. Batteriet kan även tvingas till urkopplat läge genom att koppla in ett 9V nätaggregat (artikelnummer 804823) i laddningsuttaget och vänta i minst 5 sekunder innan nätaggregatet kopplas ur.

När batteriet är urkopplat måste batteriet laddas var 4:e månad för att behålla sin funktion, se 2.3. Laddning. Följs dessa laddningsinstruktioner håller batteriet tillräcklig kapacitet i 5 år.

För att återansluta batteriet till systemet igen ansluts batteriladdaren till laddningsuttaget

och vägguttag. Vänta minst 5 sekunder innan batteriladdaren kopplas ur. Nu är batteriet inkopplat och systemet redo att användas. Det är rekommenderat att låta laddaren sitta kvar och ladda batteriet fullt efter att produkten förvarats med batteriet i urkopplat läge.

Rekonditioneringsinstruktioner

Använd ej högtryckstvätt vid rengöring av produkten. För instruktioner om mer vardaglig rengöring, se 3. Ta hand om produkten.

Följande punkter ska utföras vid rekonditionering för att garantera patientsäkerheten:

ID	Område	Rekonditioneringsinstruktioner
1 Rengöring		
1.1	Mekanismer	Torka av mekaniska delar, dock ej ställdon, med lätt fuktad trasa med mildt rengöringsmedel (pH 7–12), ytdesinfektionsmedel eller ångtvätt (max 8 bar). OBS! Det är inte tillåtet att spola av produkten med vatten eller andra vätskor och kemikalier.
1.2	Elektronik och kablar	Avlägsna damm med torr trasa.
1.3	Reglage och fjärrkontroll	Torka av reglage och fjärrkontroll med lätt fuktad trasa med desinfektionsmedel. Detta är för att inte föra vidare eventuell smitta.
1.4	Ställdon och lyftomat	Rörliga delar är smorda och ska därför inte rengöras. För lyftomater, se särskilda instruktioner under punkt 3.
1.5	Stoppdetaljer	Demontera och kassera alla stoppdetaljer. Tvätta eventuella överdrag enligt tvättrådsinstruktion.
1.6	Länkhjul	Rensa länkhjulen från hår och damm.
2 Elektriska komponenter		
2.1	Elektronik	Börja med att ladda produkten i minst 5 sekunder för att aktivera elektroniken. Kontrollera elektroniken och alla elektriska funktioner. Kontrollera fysiska skador på styrlåda och eventuell kontaktbox.
2.2	Laddare	Kontrollera att laddaren fungerar och inte har några skador på hölje eller kablar.
2.3	Reglage	Kontrollera att manöverknappar och fjärrkontroll fungerar och inte har några skador på hölje eller kablar.

ID	Område	Rekonditioneringsinstruktioner
2.4	Kontakter	Kontrollera att kablar och kontakter är hela och sitter ordentligt fast. Kontrollera att ingen klämrisk föreligger för kablar och kontakter, samt att alla kablar sitter fast med buntband.
2.5	Batterier	Mät upp batterierna och kontrollera att det inte är för stor skillnad mellan batteriernas laddning. Stor skillnad i laddning kan indikera att en battericell är defekt. Se monteringsanvisning Batteribyte för styrsystem 24V. Tänk på att batteriernas förväntade livslängd är 5 år när de underhålls enligt instruktionerna i denna bruksanvisning. Det innebär att det kan vara dags att byta ut dem beroende på när rekonditioneringen görs och vilka åtgärder som gjorts på produkten tidigare.
2.6	Elektrisk sitstilt	Kontrollera att ställdonet inte har några synliga skador. Kontrollera funktion i ställdonets rörliga delar. Kontrollera att alla låsskruvar är åtdragna så inget glapp uppstår i ändläge.
2.7	Elektrisk ryggfällning	Kontrollera att ställdonet inte har några synliga skador. Kontrollera funktion i ställdonets rörliga delar. Kontrollera att alla låsskruvar är åtdragna så inget glapp uppstår i ändläge.
3 Elektrisk lyftomat		
3.1	Missljud	Lyssna efter missljud i lyftomaten. Byt lyftomat vid missljud. Belasta produkten och kontrollera att lyftomaten inte slirar vid start från bottenläge. Defekta lyftomater kan skickas till Mercado Medic för reparation.
3.2	Rotationslåsning	Kontrollera att lyftomaten inte glappar vid rotation eller belastning från sida till sida. Byt lyftomat vid glapp. Defekta lyftomater kan skickas till Mercado Medic för reparation.
3.3	Lyftpelare	Höj lyftomaten till högsta läget. Torka rent lyftpelaren från damm och smuts med torr trasa. Smörj lyftpelaren med ett tunt lager teflon- eller silikonbaserat smörjfett.
3.4	Infästning	Kontrollera att sitsen sitter riktad rakt framåt relativt stativet. Kontrollera att lyftomatens infästningar i sittkruss och stativ är ordentligt åtdragna. Byt ut skruvar som har skadade nyckelgrepp eller gängor.
3.5	Kabeldragning	Kontrollera slitage och klämskador på kablar.

ID	Område	Rekonditioneringsinstruktioner
4 Stativ		
4.1	Svetsar	Kontrollera noggrant alla svetsar efter tecken på sprickor, korrosion och rörelse. Säkerställ god belysning och använd gärna förstoringsglas, då små sprickor kan vara svåra att upptäcka på lackade stativ. Kontrollera att stativet står stabilt. Fyll i eventuella lackskador med bättringslack för att undvika korrosion.
4.2	Skruvförband	Kontrollera och dra åt alla skruvförband. Byt ut skruvar som har skadade nyckelgrepp eller gängor.
5 Bromsar		
5.1	Funktion	Byt ut bromsfötter. Kontrollera att bromsen fungerar tillfredställande.
5.2	Plastpluggar	Kontrollera att styrbussningar och plastpluggar sitter ordentligt på plats. Byt ut slitna eller skadade delar.
5.3	Klämskydd	Kontrollera att eventuellt klämskydd sitter ordentligt monterat. Saknas klämskydd vid bromsbenen rekommenderas att detta monteras innan produkten tas i bruk igen.
6 Länkhjul		
6.1	Funktion	Kontrollera länkhjul och byglar efter slitage eller glapp. Slitage eller glapp kan indikera defekta lager. Kontrollera att länkhjulen rullar bra och byglarna roterar. Byt ut slitna eller skadade delar.
6.2	Infästning	Kontrollera att länkhjulens skruvar är hela och åtdragna. Byt ut skruvar som har skadade nyckelgrepp eller gängor.
7 Sittkryss		
7.1	Mekanik	Kontrollera noggrant alla svetsade delar efter sprickor och lackskador. Kontrollera speciellt runt upphängning av ställdon för sitstilt och vid hål för montage av benstöd då dessa områden är extra utsatta för belastning. Säkerställ god belysning och använd gärna förstoringsglas, då små sprickor kan vara svåra att upptäcka på svartlackade konstruktioner. Fyll i eventuella lackskador med bättringslack för att undvika korrosion.
7.2	Skruvförband	Kontrollera och dra åt alla skruvförband. Byt ut skruvar som har skadade nyckelgrepp eller gängor.
7.3	Plastpluggar	Kontrollera att styrbussningar och plastpluggar sitter ordentligt på plats. Byt ut slitna eller skadade delar.
7.4	Reglage	Kontrollera att sittkrysets rattar och vred fungerar och låser som de ska.

ID	Område	Rekonditioneringsinstruktioner
8 Ryggmekanik		
8.1	Mekanik	Kontrollera och byt ut eventuella slitna delar, inspektera noggrant efter sprickor vid svetsar då de kan ha belastats hårt under lång tid. Säkerställ god belysning och använd gärna förstoringsglas, då små sprickor kan vara svåra att upptäcka på svartlackade konstruktioner. Kontrollera att funktion i rörliga delar går bra.
8.2	Infästning	Kontrollera att alla skruvar, rattar och vred går lätt och låser ordentligt. Kontrollera att fjädersnäppen fungerar felfritt.
8.3	Plastpluggar	Kontrollera att styrbussningar och plastpluggar sitter ordentligt på plats. Byt ut slitna eller skadade delar.
9 Armstöd		
9.1	Breddjusteringsbågar	Kontrollera noggrant breddjusteringsbågarna efter sprickor och lackskador. Kontrollera speciellt runt svetsar och spåren för låsningen, då dessa områden är extra utsatta för belastning. Säkerställ god belysning och använd gärna förstoringsglas, då små sprickor kan vara svåra att upptäcka på svartlackade konstruktioner. Fyll i eventuella lackskador med bättringslack för att undvika korrosion.
9.2	Funktion	Kontrollera och byt ut eventuella slitna delar. Testa att låsning och funktion i rörliga delar fungerar som de ska. Kontrollera att rattar och skruvar fungerar och inte har några skador på gängor eller greppytor.
9.3	Plastpluggar	Kontrollera att styrbussningar och plastpluggar sitter ordentligt på plats. Byt ut slitna eller skadade delar.
9.4	Armstödsmechanik	Kontrollera alla svetsar och att inga skador eller slitage finns som kan försämra eller försvaga konstruktionen. Säkerställ god belysning och använd gärna förstoringsglas, då små sprickor kan vara svåra att upptäcka på svartlackade konstruktioner. Fyll i eventuella lackskador med bättringslack för att undvika korrosion.
10 Tillbehör		
10.1	Mekanik	Kontrollera alla svetsar och att inga skador finns på mekaniken som kan försämra eller försvaga konstruktionen. Säkerställ god belysning och använd gärna förstoringsglas, då små sprickor kan vara svåra att upptäcka på svartlackade konstruktioner.
10.2	Funktion	Kontrollera och byt ut eventuella slitna delar. Kontrollera att låsning och funktion i rörliga delar går bra.

ID	Område	Rekonditioneringsinstruktioner
11 Slutkontroll		
11.1	Slutkontroll	Provkör produktens alla funktioner. Kontrollera att alla inställningar, elektriska funktioner och bromsar fungerar som de ska. Kontrollera att länkhjulen rullar bra och att alla fyra hjul har kontakt med underlaget.
11.2	Viloläge för batterier	Om elektriska modeller ska lagerhållas så kan batteriet sättas i viloläge med den avsedda 9V adaptorn, se 8.3. Rekonditionering och periodiskt underhåll, Långtidsförvaring av batterier.

9. Destruktionsanvisningar

Produkter som tas ur bruk permanent ska demonteras och källsorteras på ett korrekt och säkert sätt. På www.mercado.se/dokument finns monteringsanvisningar som även kan användas för att demontera produktens komponenter. Komponenterna ska sedan kasseras i aktuell fraktion, se 9.1. Källsortering.



Varning! Montering, inkoppling eller demontering är inte riskfritt. Hanteras komponenter felaktigt kan exempelvis klämskador uppstå. Denna typ av arbeten får därför endast utföras av en av Mercado Medic auktoriserad tekniker.

9.1. Källsortering

Anvisning för källsortering av ingående komponenter.

Metall:

- Armstödsmekanism
- Ryggmekanism
- Nackstödsmekanism
- Benstöd
- Stativ
- Sittkryss
- Ställdon
- Lyftomat
- Övriga metalledar i produkter sålda av Mercado Medic

Elektronik:

- Kablar
- Styrlåda (batterier ska demonteras och källsorteras separat)
- Kontaktbox
- Fjärrkontroll

Blybatteri:

- Batterier (kasserade batterier ska alltid lämnas på miljöstationer)

Brännbart:

- Sits
- Ryggstöd
- Nackstöd
- Armstöd
- Övriga stoppdetaljer sålda av Mercado Medic

Denna sida har avsiktligt lämnats tom

Denna sida har avsiktligt lämnats tom

