

BRUKSANVISNING

för medicintekniska elrullstolar i
produktserien REAL 6100 PLUS

Anvisningar för användning och skötsel



SE

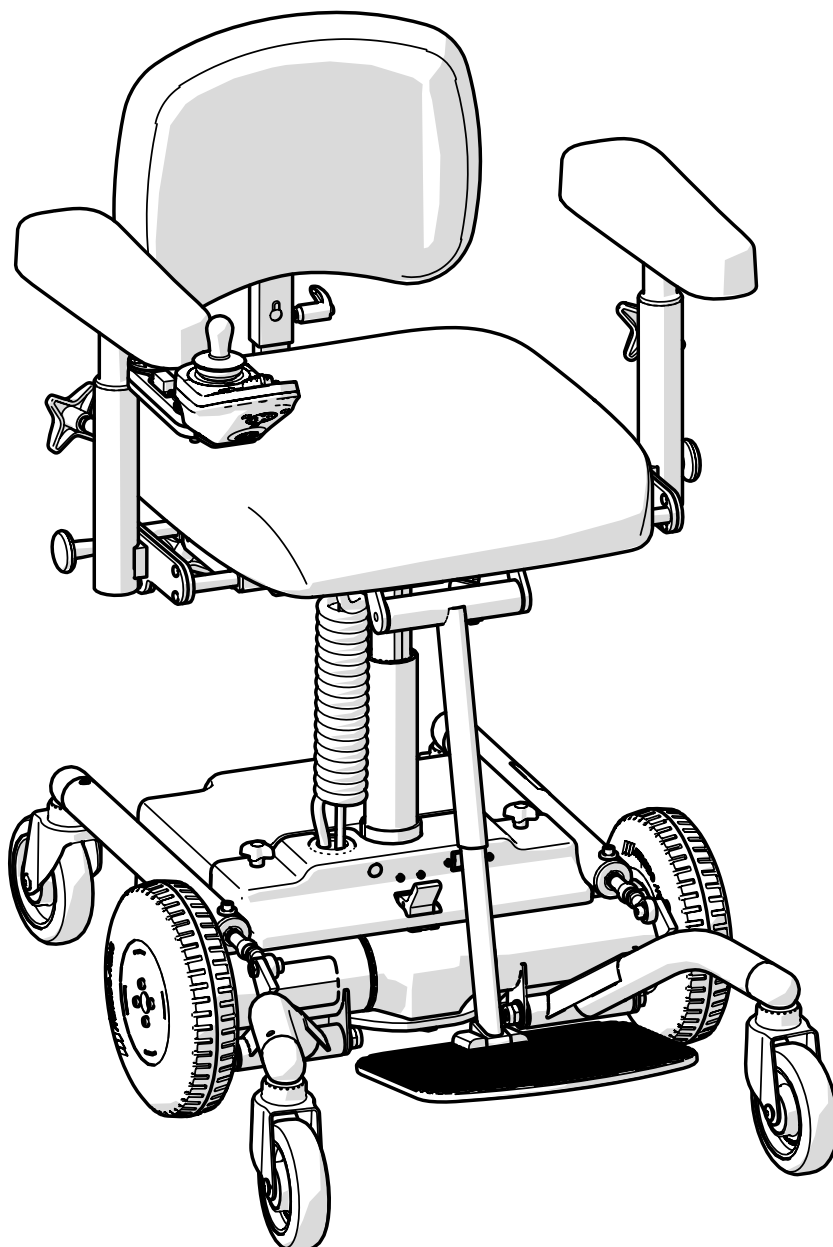

[Plats för produktetikett med
serienummer]

Innehållsförteckning

Användarinformation

1. Inledning	4
1.1. Kontaktuppgifter	5
1.2. Garanti	5
2. Kom igång	6
2.1. Innan användning	6
2.2. Körning och elektrisk höjdjustering	9
2.3. Laddning	10
2.4. Överflyttning och förflyttning	11
3. Ta hand om produkten	13
3.1. Stoppdetaljer	13
3.2. Länkhjul och drivhjul	13
3.3. Övriga delar	13
3.4. Transport och förvaring	14

Produktinformation

4. Avsedd användning	16
4.1. Användningsmiljö	16
5. Konfigurationer och inställningar	17
5.1. Erforderlig kompetensnivå för inställning och justering	17
5.2. Grundutförande	18
5.3. Manöverenhet	18
5.4. Elektriska sittfunktioner	27
5.5. Sits	31
5.6. Manuell sitstilt	32
5.7. Coxitmekanism	33
5.8. Ryggstöd	34
5.9. Manuell ryggmekanism	36
5.10. Armstödsplatta	38
5.11. Armstödsmekanism	39

5.12. Benstöd	41
5.13. Chassi	44
5.14. Individuell anpassning	46

6. Viktig säkerhetsinformation	48
6.1. Uppfyllda standarder och klassificering	48
6.2. Varningar	48
6.3. Förväntad livslängd	50
6.4. Rapportering av negativa händelser och tillbud	51

Servicemanual

7. Teknisk information	52
7.1. Programmering av produkten	54
7.2. Symboler	57
8. Service och rekonditionering	61
8.1. Felsökningsguide	62
8.2. Batteribyte	66
8.3. Rekonditionering och periodiskt underhåll	67
9. Destruktionsanvisningar	74
9.1. Källsortering	74

1. Inledning

Tack för att du valt Mercado Medic som leverantör av denna produkt. Genom att välja en REAL-stol får du ta del av en över 50-årig historia av utveckling av medicintekniska produkter med hög funktion, säkerhet, kvalitet och flexibilitet. Vi tillverkar alla våra olika medicintekniska stolar i egen regi i Sverige.

Mercado Medic är certifierade mot ISO 13485, ISO 9001, samt ISO 14001 och följer gällande arbets- och miljölagstiftning.

Vi förbehåller oss rätten till ändringar i denna manual och dess innehåll.

Tillräcklig kompetens för att säkert kunna använda denna produkt uppnås genom att noga läsa igenom denna bruksanvisning innan produkten tas i bruk.

PDF-versioner av våra bruksanvisningar med förstöringsmöjligheter håller vi alltid tillgängliga i aktuell version på vår hemsida www.mercado.se.



1.1. Kontaktuppgifter

Tillverkare

Besöksadress: Mercado Medic AB,
Tryffelslingan 14, 181 57 Lidingö

Postadress: Mercado Medic AB, Box 1074,
181 22 Lidingö

Tel: 08-555 143 00

E-post: info@mercado.se

Hemsida: www.mercado.se

Service och teknisk support

Telefon: 08-555 143 08

E-post: service@mercado.se

För rapportering av garantiärenden, negativa händelser och tillbud eller annan feedback vänligen använd formuläret på www.mercado.se/feedback.

Distributör

Adress 1

Adress 2

Telefon

E-post

Hemsida

Plats för ytterligare kontaktuppgifter till
distributör:

1.2. Garanti

Alla komponenter på Mercado Medics produkter omfattas av garanti enligt tidsperioderna och de allmänna villkoren angivna nedan, om inte andra särskilda perioder och villkor är avtalade skriftligen mellan Mercado Medic och upphandlande kund i samband med större upphandlingar.

Som användare ska du kontakta din förskrivare, hjälpmedelscentral eller distributör om du upplever problem med produkten. Distributörer i sin tur kontaktar Mercado Medic med kontaktuppgifterna som finns under avsnitt 1.1. Kontaktuppgifter.

Garantiperioder

- Metallkonstruktioner: 3 år.
- Lyftomat (elektrisk): 2 år.
- Övriga komponenter (t.ex. hjul, batterier, stoppdetaljer): 1 år.

Allmänna villkor

Garantin omfattar inte:

- Skador eller skick som anses vara normalt slitage.
- Skador som har orsakats av försummelse eller felaktig användning.
- Reservdelar, komponenter eller tillbehör som inte saluförs av Mercado Medic.
- Anpassningar på produkten utförda av icke-auktoriserade servicetekniker.
- Komponenter som tidigare varit monterade på andra produkter än det exemplar ärendet avser.
- Blekning av eller naturliga variationer i färger hos tyger, konstläder och skinn.

2. Kom igång

Det här avsnittet riktar sig framförallt till dig som brukare av produkten. Här beskrivs hur du förbereder produkten för användning, använder körfunktioner, justerar sitthöjd, laddar produkten, samt hur du skapar bra förutsättningar vid förflyttning. För skötselråd, se 3. Ta hand om produkten.

Om du har frågor gällande din produkt eller om något oförutsett inträffat, kontakta i första hand din förskrivare eller distributör. Du hittar aktuella uppgifter i avsnittet 1.1. Kontaktuppgifter. Du är även välkommen att kontakta oss på Mercado Medic.

2.1. Innan användning

Produkten levereras alltid med sits, ryggstöd, armstöd, benstöd samt elektrisk höjdjustering. Vid leverans från Mercado Medic är ryggstödet omonterat. Detta ska alltid monteras innan produkten tas i bruk.

Ryggmekanism

Sätt ryggstolpen i ryggfällningen (A) och ställ in önskad nivå i höjd, se Figur 2.1. Dra åt samtliga reglage (A). Bilden visar en av flera ryggmekanismer som finns tillgängliga till Mercado Medics produkter. Övriga ryggmekanismer monteras på samma sätt, även om utseendet kan skilja sig åt från den i bilden.

Armstöd

Lossa reglagen för armstöd (B) och ställ in önskad nivå i höjd och bredd, se Figur 2.1. Dra åt samtliga reglage (B). Kontrollera att knoppen klickar in i låsläget när armstödet fälls ner. Om knoppen inte klickar i, rotera knoppen tills den klickar fast.

Nackstöd

Om produkten levereras med nackstöd, sätt nackstödsmekanismen i fästet på ryggstödet (C) och ställ in önskad nivå i höjd, se Figur 2.1. Dra åt samtliga reglage (C).

Chassi

Kontrollera att automatsäkringen är i läget "ON" (D) och att reglaget för aktivering av broms är i läget "PÅ" (E), se Figur 2.1.

Batteri

Innan första användning måste batteriet laddas i 12 timmar. För övriga instruktioner för laddning, se 2.3. Laddning.

Manöverbox

Vid start ska manöverboxen kontrolleras enligt nedanstående steg:

1. Slå på huvudströmbrytaren (F), se Figur 2.1.
2. Kontrollera att indikatorn för batterinivå visar minst gul markering (G). Om indikatorn visar röd markering, ladda produkten. Se 2.3. Laddning.
3. Kontrollera att huvudströmbrytaren (F) lyser grönt.

Eventuella fel signaleras genom att huvudströmbrytaren blinkar rött. Antalet blinkningar indikerar vilket fel som uppstått. För mer information, se 8.1. Felsökningsguide. Om ett fel signaleras, prova att starta om produkten. Om felet kvarstår, kontakta din förskrivare eller distributör, se 1.1. Kontaktuppgifter.

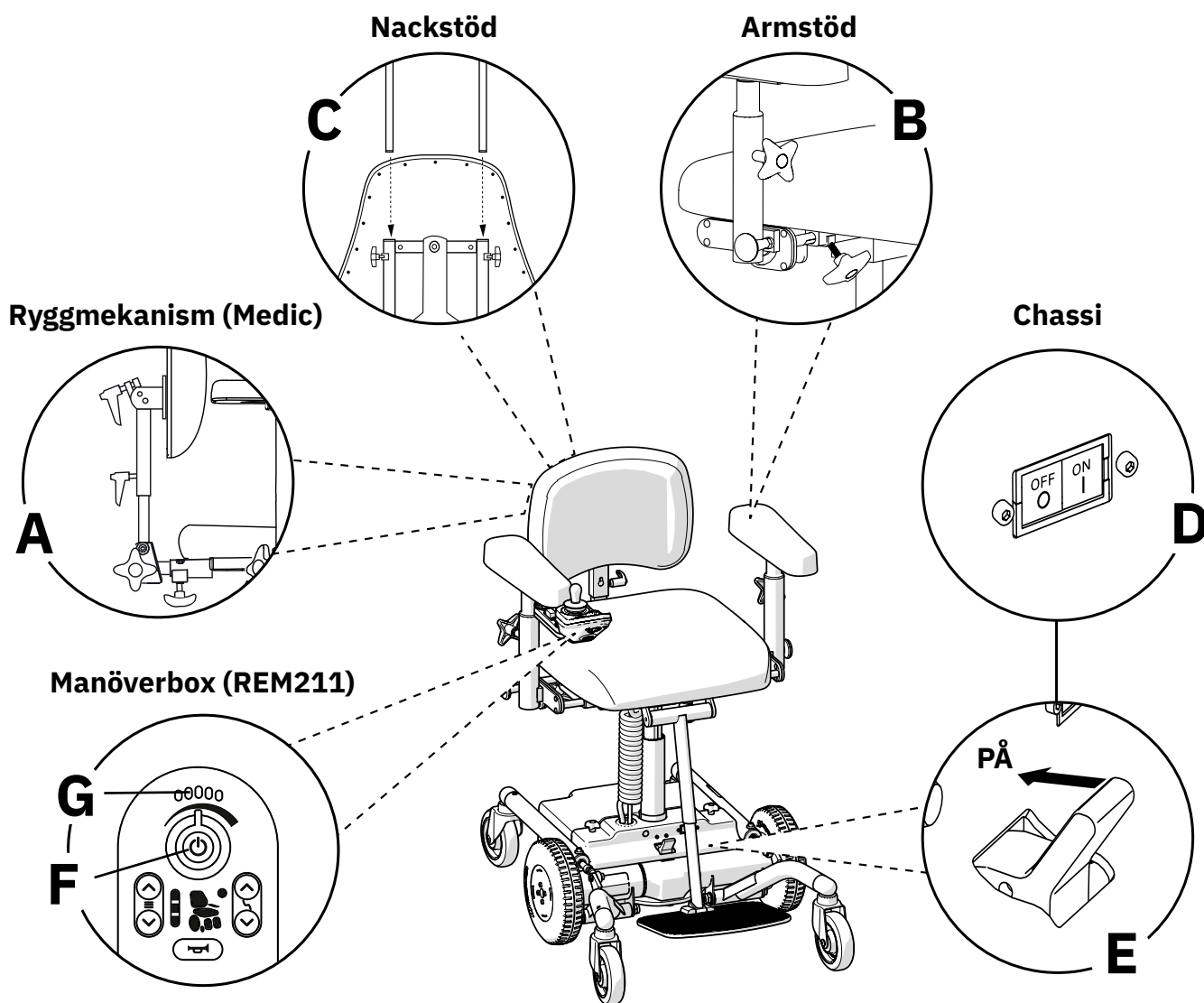

Figur 2.1. Förberedelser innan produkten tas i bruk.

Tänk på följande innan och under användning av produkten

- Samtliga reglage för inställningar ska vara åtdragna innan du använder produkten.
- Produkten får ej användas utan att montera ryggstödet.
- Produkten får ej användas utan att montera armstöden.
- Produkten får ej användas utan benstöd.
- Dina fötter ska alltid vara i kontakt med benstödets fotplatta när du använder elektriska funktioner.
- Benstödet får ej vara justerat så att det ligger an mot golvet.
- Benstödet är konstruerat för att vila fötterna på, inte för att stå på.
- Om produkten är utrustad med bälte får den inte framföras utan att bältet är knäppt.
- Sitthöjden får aldrig vara högre än att du klarar att ta dig ur produkten säkert.
- Om produkten är utrustad med sitstilt ska denna vara i fixerat läge när du sätter dig eller reser dig.

- Produkten ska framföras med försiktighet när sitsen är i upphöjt läge. Motorernas effekt sänks automatiskt när sitthöjden är för hög för att kunna framföras med fullgod stabilitet i högre fart, vilket också påverkar hindertagningsförmågan.
- Produkten måste framföras med aktsamhet. Gör dig alltid medveten om omgivningen innan förflyttning. Husdjur eller barn på golvet kan lätt bli påkörda.
- Ladda produkten enligt instruktion i denna bruksanvisning, se 2.3. Laddning.
- Laddaren får inte, helt eller delvis, nedsänkas i vatten eller täckas med snö.
- Stäng av produkten när den inte används.
- Nödstopp för manöverbox: Om produkten av någon anledning inte avbryter en rörelse när reglaget på manöverboxen släpps kan rörelsen avbrytas genom att trycka på huvudströmbrytaren.
- Trådlöst nödstopp med fjärrkontroll: Med trådlöst nödstopp (tillbehör) kan en assistent på avstånd stoppa produkten. För att aktivera nödstoppet, tryck en gång snabbt på fjärrkontrollens knapp. För att avaktivera nödstoppet, tryck en gång till på fjärrkontrollens knapp.
- Knapplås på manöverbox LiNX REM 211: För att aktivera knapplåset, håll in huvudströmbrytaren i minst 4 sekunder. För att avaktivera, håll in huvudströmbrytaren tills knappen för signalhorn blinkar grönt. Tryck två gånger på signalhornet inom 10 sekunder.
- Knapplås på manöverbox LiNX REM 400 och LiNX REM500: För att aktivera knapplåset, håll in huvudströmbrytaren i minst 4 sekunder. Knapplåset är aktiverat när displayen visar en hänglåssymbol. För att avaktivera knapplåset, håll in huvudströmbrytaren tills hänglåssymbolen syns på displayen. Tryck och håll kvar på hänglåssymbolen inom 10 sekunder.
- Larm vid frikoppling av broms: Om bromsen frikopplas (AV) när produkten är i påslaget läge kommer manöverboxen visa ett larm och produkten kommer inte gå att köra. När bromsen kopplas på igen försvinner larmet och produkten går att köra igen.
- Reservkörläge: Vid mindre allvarliga fel kan produkten köras vidare i reservkörläge. Reservkörläge innebär att produkten fortfarande kan köras men med reducerad hastighet. Vid allvarliga fel som påverkar körsäkerheten kommer produkten automatiskt att stanna. Produkten kan då inte användas förrän felet är åtgärdat. Om ett fel signaleras, prova att starta om produkten. Om felet kvarstår, kontakta din förskrivare eller distributör, se 1.1. Kontaktuppgifter.



Varning! Som användare ska du ta kontakt med din förskrivare, hjälpmedelscentral eller distributör om produkten uppvisar försämrad eller ändrad prestanda. En produkt som uppvisar försämrad eller ändrad prestanda ska omedelbart tas ur bruk för att undvika tillbud och olyckor. Produkten får inte tas i bruk igen innan en auktoriserad tekniker har undersökt produkten.



Varning! För bibehållen säkerhet ska produkten endast användas av den person och det ändamål den är avsedd för. Produkten är inställd för en enskild brukare. Om inställningar ändras kan detta påverka brukarens sittställning vilket kan leda till skador.



Varning! Det är inte tillåtet att själv modifiera produkten. Om individuell anpassning önskas, kontakta din förskrivare eller distributör. Om produkten modifieras gäller inte CE-märkningen och Mercado Medic kan inte längre ha fullt produktansvar. Modifikationer kan påverka produktens säkerhet och leda till tillbud och olyckor.



Varning! Produkten kan vara utrustad med långa kablar eller vajrar som inte går att säkra för att produkten ska fungera korrekt. Kablar och vajrar kan innebära stryprisker för till exempel små barn. Lämna inte produkten obevakad med små barn i närheten.



Varning! Produkten är utrustad med små detaljer som till exempel täckpluggen i frontkåpan. Små detaljer som lossnat kan innebära kvävningsrisker för barn och husdjur.



Varning! Metallytor kan bli mycket varma om de har utsatts för solsken. Hudkontakt med varma ytor kan leda till brännskador. Undvik att utsätta metallytor för direkt solljus.



Varning! Kontrollera alltid att produkten är bromsad när du sätter dig och reser dig. Om produkten är obromsad riskerar den att rulla iväg när du reser dig eller sätter dig vilket kan leda till fallskador.

2.2. Körning och elektrisk höjdjustering

Produkten är som standard utrustad med manöverbox LiNX REM211. För att köra produkten väljs körfunktion med knapp (A) på manöverboxen, se Figur 2.2. Under körning styrs produkten med joysticken på manöverboxen. För elektrisk höjdjustering väljs sittfunktionen höjdjustering med knapp (B) på manöverboxen, se Figur 2.2. Elektrisk höjdjustering styrs med joysticken på manöverboxen. Produkten kan även utrustas med flera elektriska och manuella sittfunktioner. Se avsnitt 5. Konfigurationer och inställningar för detaljerad information om alla funktioner och reglage på produkten.

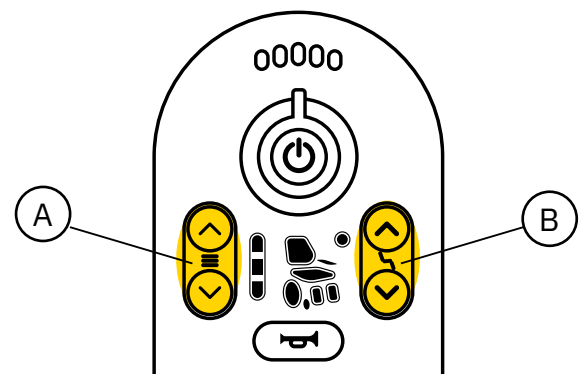

Figur 2.2. Val av körfunktioner och sittfunktioner på LiNX REM211.

För att hitta vilken manöverbox din produkt är utrustad med, se Figur 2.3–2.5. För detaljerad information om användning av respektive manöverbox, se 5.3. Manöverenhet.

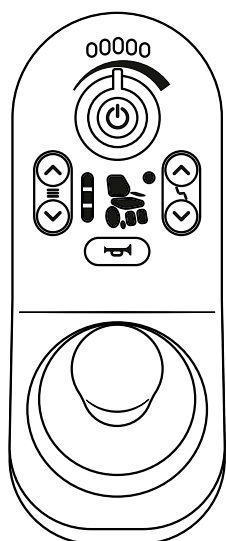

Figur 2.3. Manöverbox LiNX REM211.

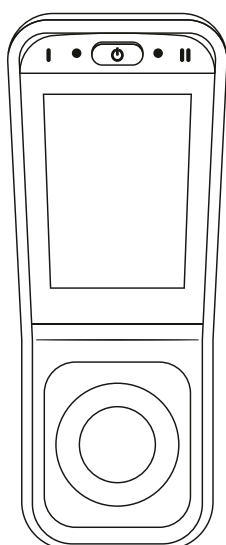

Figur 2.4. Manöverbox LiNX REM400.

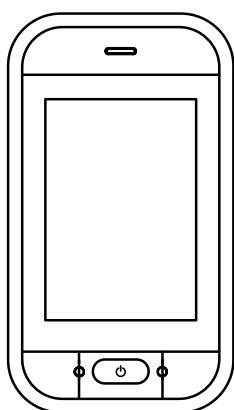

Figur 2.5. Displaybox LiNX REM500.

2.3. Laddning

Produkten bör laddas en gång per dygn. Ladda produkten i ett väl ventilerat utrymme i rumstemperatur. Kontrollera inför varje laddning att laddarens kablar och kontakter inte är skadade eller slitna. Laddning av produkten måste ske på ett säkert sätt. Välj därför ett lättillgängligt vägguttag att ansluta laddaren till. Vid nödläge, separera produkten från elnätet genom att dra ur laddaren ur vägguttaget.

Att ladda batteriet vid daglig laddning tar 6 till 16 timmar. Det är viktigt för batteriets livslängd att det aldrig blir helt urladdat. Ett helt urladdat batteri måste laddas 24 timmar. Batterinivån kan avläsas på manöverboxen. Batterinivå indikeras i tre nivåer med färgerna grönt för hög nivå, gult för måttlig nivå och rött för låg nivå. Ladda alltid produkten innan batterinivån går ner till rött, låg nivå.



Varning! Använd endast laddare godkänd av Mercado Medic för att ladda produkten. Användning av annan laddare kan till exempel medföra risk för brand eller störning av annan elektronisk utrustning. Se 7. Teknisk information för godkänd laddare.



Laddare med skadade eller slitna kablar och kontakter ska tas ur bruk omedelbart. Slitna kablar eller kontakter kan leda till kortslutningar och risk för brand. Kontakta din förskrivare eller distributör för att byta ut laddaren, se 1.1. Kontaktuppgifter.



Batterier avger explosiva gaser vid laddning. Ladda därför din produkt i väl ventilerat utrymme samt undvik lågor och gnistor. Antänds gaserna finns risk för brand.

Så laddar du produkten

1. Anslut laddarens stickpropp till vägguttaget. Symbolen ON/OFF lyser grönt för att indikera att laddaren är nätansluten.
2. Anslut laddningskontakten till laddningsuttaget. Laddningsuttaget är placerat på framkanten av manöverboxen och märkt med en batterisymbol. Batterisymbolen på laddaren blinkar grönt för att indikera att laddning pågår. OBS! Laddaren är utrustad med överhettningsskydd men blir varm vid laddning.
3. Batteriet är färdigladdat när batterisymbolen på laddaren lyser grönt med fast sken.

Laddaren förbrukar lite ström och kan inte överladda batteriet. Laddaren kan därför med fördel vara inkopplad även om batteriet är färdigladdat. Koppla ur laddaren innan produkten tas i bruk.

Om inga elektriska funktioner fungerar, prova att ladda batteriet. Om elektriska funktioner fortfarande inte fungerar, kontakta din förskrivare eller distributör, se 1.1. Kontaktuppgifter.

2.4. Överflyttning och förflyttning

Överflyttning till och från produkten ska endast ske på plant underlag. Säkerställ att produkten är avstängd och bromsad för att undvika att den rör sig oväntat under överflyttningen. Rådfråga alltid din förskrivare om den mest lämpade tekniken för att ta dig i och ur produkten.

Överflyttning från sidan

Överflyttning från sidan görs sittande genom att hasa sig sidledes med armarnas hjälp till eller från produktens sits. Produkten positioneras genom att köras fram parallellt bredvid den möbel man vill förflytta sig till eller ifrån, se Figur 2.6.

Vid överflyttning till produkten bör sitsens höjd vara lite lägre än den höjd du flyttar dig från. Justera sitthöjden till rätt läge. Fäll ner armstödet på den sida du flyttar dig över. Använd armstödet på andra sidan som stöd.

Vid sittande överflyttning från produkten bör sitsens höjd vara lite högre än den höjd du förflyttar dig till.

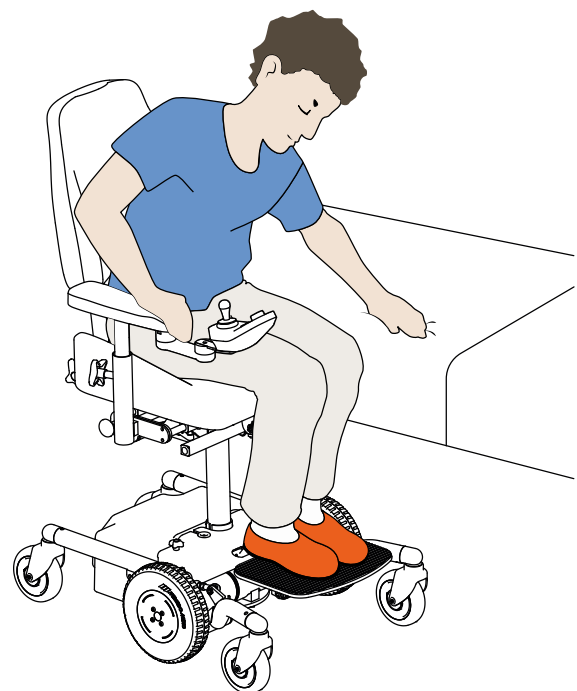

Figur 2.6. Överflyttning från sidan.

Överflyttning framifrån

Vid överflyttning framifrån görs förflyttningen framåt till eller från en möbel man vill förflytta sig till eller ifrån, se Figur 2.7.

Produkten positioneras mitt emot eller i vinkel framför den möbel som förflyttningen sker till. Beroende på din styrka och förmåga vid förflyttning bör du inte ensam göra denna förflyttning utan att ha tränat in ett säkert sätt att utföra den på. Man kan med fördel hitta rutiner för positionering av produkten och den andra möbelen, till exempel att positionera den andra möbels ben på ett visst sätt i förhållande till produkten, för att säkerställa att de står likadant varje gång.

Inför överflyttning till produkten framifrån bör fotplattan fällas undan eller sänkas för att du ska komma så nära sitsen som möjligt. Sitsens framkant bör inte vara högre upp än ditt knäveck. Detta underlättar för att komma långt in på sitsen direkt.

Vid överflyttning från produkten bör sitsen höjas till en högre position än den möbel man förflyttar sig till, detta för att spara kraft och kunna fokusera på en säker förflyttning med bra stödpunkter.

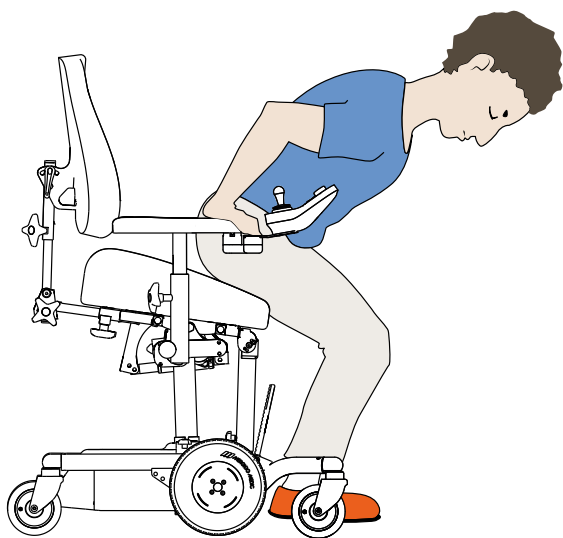

Figur 2.7. Överflyttning framifrån.

Om patientlyft används vid överflyttning till och från produkten, tänk på eventuella klämrisker. Se till att händer, fötter och eventuella klädesplagg inte kommer i vägen och riskerar att skadas.

Hindertagning

För bästa möjliga förutsättningar att ta dig över trösklar och liknande ska sitsen vara nedsänkt för att maximera stabilitet och avaktivera hastighetsreduceringen. Körprofil 2 underlättar framkomligheten över trösklar, då den har en god prestanda över hinder och inte har för snabb hastighet. För mer information om hur du ändrar körprofil, se avsnitt 5.3. Manöverenhet.

Körning på ramp

Inför körning på ramp, kontrollera alltid att rampen klarar den sammanlagda vikten av dig och produkten. Sänk sitthöjden och räta upp eventuell sitstilt för att öka stabiliteten. Produkten ska alltid köras rakt upp eller ned för rampen, se Figur 2.8. Vid körning nedför en ramp bör produkten alltid backas. Om lutningen överstiger 3 grader måste produkten alltid backas vid körning nedför.

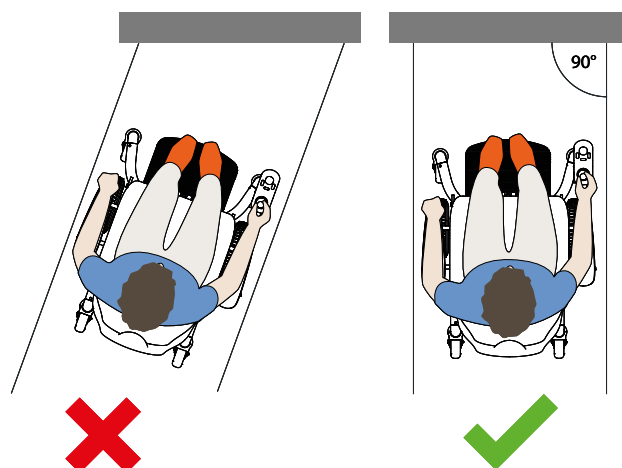

Figur 2.8. Körning på ramp.

3. Ta hand om produkten

Rengör produkten enligt instruktionerna i detta avsnitt för att bibehålla dess funktioner och livslängd. Om behov uppstår som inte går att lösa med de resurser som finns i hemmet ber vi dig kontakta din förskrivare eller distributör för rekonditionering.

OBS! Det är inte tillåtet att spola av produkten med vatten eller andra vätskor och kemikalier.

3.1. Stoppdetaljer

För att bibehålla god hygien hos produkten ska stoppdetaljerna rengöras regelbundet. Om rengöring av stoppdetaljer uteblir kan rekonditionering komma att krävas.

Stoppdetaljer med klädsel i plysch

Använd skumtvätt för att rengöra stoppdetaljer med klädsel i plysch. Börja med att avlägsna eventuellt löst skräp. Använd sedan en trasa för att fördela ett tunt skikt skum. Torka av med en ren och lätt fuktad trasa. Avsluta med att dammsuga klädseln när den har torkat.

Stoppdetaljer med klädsel i konstläder

Använd såpa och vatten eller ytdesinfektionsmedel för att rengöra stoppdetaljer med klädsel i konstläder. Börja med att avlägsna eventuellt löst skräp. Använd sedan en trasa för att rengöra klädseln med såpa och vatten eller ytdesinfektionsmedel. Om klädseln rengörs med såpa och vatten, avsluta med att torka av med en ren och lätt fuktad trasa.

Stoppdetaljer med klädsel i skinn

Använd vatten för att rengöra stoppdetaljer med klädsel i skinn. Börja med att avlägsna eventuellt löst skräp. Rengör sedan klädseln med en ren och fuktad trasa. För bästa effekt bör stoppdetaljen rengöras omgående efter att någonting spills på den. För att förlänga stoppdetaljens livslängd, undvik att utsätta stoppdetaljen för direktkontakt med kemikalier eller för långvarigt solljus.

3.2. Länkhjul och drivhjul

Regelbunden rengöring av både länkhjul och drivhjul krävs för att bibehålla produktens funktion. Torka av hjulbanorna med lätt fuktad trasa. Avlägsna eventuellt hår ifrån länkhjulen med hjälp av en tunn virknål eller liknande redskap.

3.3. Övriga delar

Produktens lyftomat och övriga ställdon, se Figur 3.1, (kan finnas vid elektrisk sitstilt, ryggfällning och benstöd) ska inte rengöras. Detta på grund av att det finns risk för att fett, som krävs för att dessa mekanismer ska fungera som avsett, tas bort i samband med rengöring.

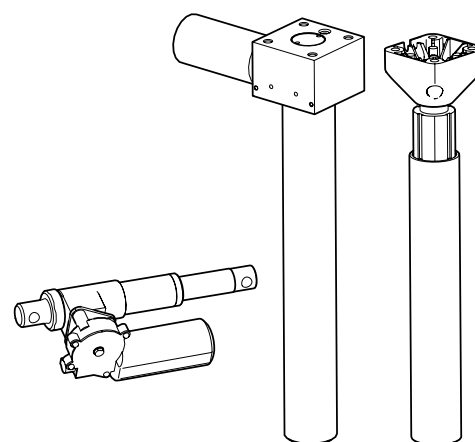

Figur 3.1. Produktens lyftomat och övriga ställdon.

Vid behov kan en lätt fuktad trasa användas för att avlägsna damm från elektroniska delar på produkten, inklusive laddaren. Rengör produktens övriga icke-elektroniska delar en gång i veckan eller vid behov. Använd en ren och lätt fuktad trasa med mildt rengöringsmedel (pH 7–12), ytdesinfektionsmedel eller ångtvätt (max 8 bar).

3.4. Transport och förvaring

Tänk på följande vid transport och förvaring av produkten:

- På plant underlag förflyttas produkten genom att rullas. För att kunna rulla produkten måste bromsen frikopplas och automatsäkringarna slås av. För att frikoppla bromsen, dra reglaget till läget "AV". För att aktivera bromsen, tryck reglaget till läget "PÅ". För att slå av automatsäkringarna, tryck på "OFF". Innan laddning och när produkten ska tas i bruk igen måste automatsäkringarna återställas, tryck på "ON", se figur 3.4. Efter att automatsäkringarna varit fränkopplade måste manöverboxen startas om två gånger för att återställa produktens funktioner.

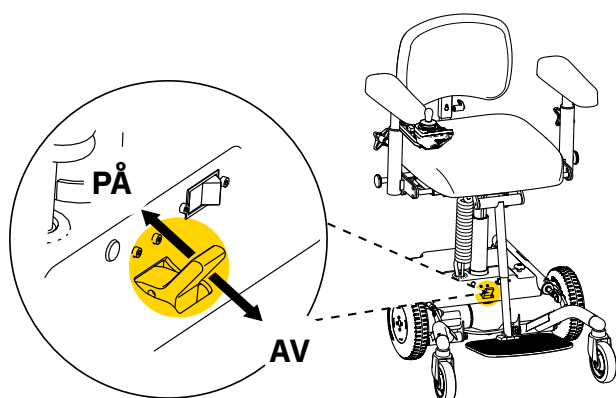

Figur 3.2. Frikoppling av broms.

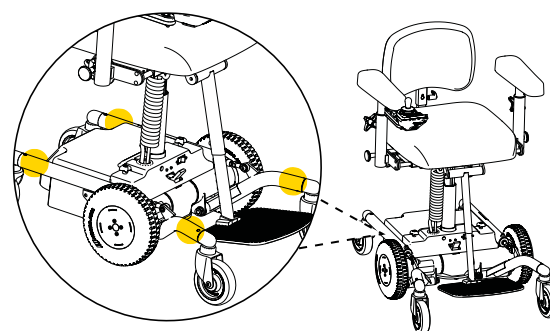

Figur 3.3. Lämpliga grepp vid lyft.

- Produkten är godkänd att transportera och förvara i -40°C till $+65^{\circ}\text{C}$ och upp till 90% icke-kondenserande relativ luftfuktighet.

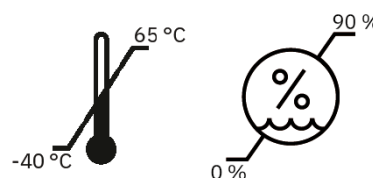

- Vid kortare tids förvaring där batteriet inte kopplas ur måste batteriet laddas minst en gång per månad. Produkten kan också underhållsladdas kontinuerligt genom att behålla laddaren inkopplad under hela förvaringstiden.

- Lyft bör utföras av två personer. Lämpliga grepp är längst fram på chassits framben och längst bak på chassits bakben, på höger och vänster sida, se Figur 3.3.

- Vid längre tids förvaring ska batteriet kopplas ur. Detta görs med hjälp av automatsäkringen, se Figur 3.4. Tryck på "OFF" för att koppla bort batterierna. När batteriet är urkopplat måste batteriet laddas var 4:e månad för att behålla sin funktion. Innan laddning och när produkten ska tas i bruk igen måste automatsäkringen återställas, tryck på "ON". Efter att automatsäkringen varit frånkopplad måste manöverboxen startas om två gånger för att återställa produktens funktioner. Ladda batterierna fullt innan användning, se 2.3. Laddning.

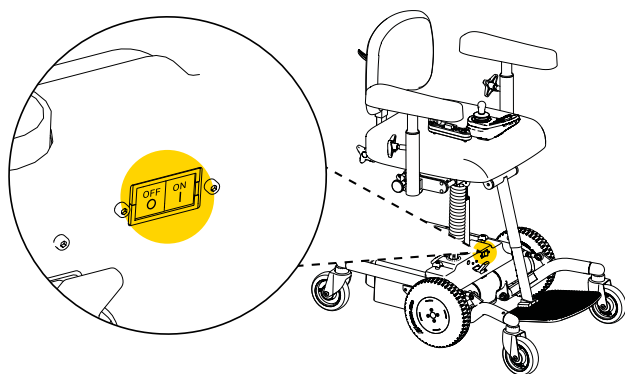

Figur 3.4. Automatsäkring

- Vid transport måste batteriet kopplas ur. Detta görs med hjälp av automatsäkringen, se Figur 3.4. Tryck på "OFF" för att koppla bort batterierna. För att återställa automatsäkringen, tryck på "ON". Efter att automatsäkringen varit frånkopplad måste manöverboxen startas om två gånger för att återställa produktens funktioner.
 - Vid transport ska produkten vara justerad till lägsta möjliga sitthöjd. För att minska storleken på produkten vid transport kan ryggstödet monteras av och armstöden sänkas ner. Tänk på att markera inställningarna så att de är lätt kan återställas. Tejp eller liknande lätt borttagbar markering rekommenderas.
 - Vid transport med färdtjänst måste produkten vara utrustad med transportöglor och förankras med fordonets spännremmar. Produkten får inte användas som säte under transport.
 - Vid flygtransport måste produkten förvaras i bagaget. Originalbatterier från Mercado Medic är godkända för flygtransport. För information om batterityp se 7. Teknisk information.
- Ställ aldrig undan ett helt urladdat batteri till förvaring. Står batterierna urladdade för länge skadas de och måste bytas ut.
 - Produkten är godkänd för alla typer av transport.
 - Produkten ska transporteras i avsedd kartong på pall där detta är möjligt. Vid transport utan avsedd kartong och pall måste produkten vara utrustad med transportöglor och förankras till fordonet med spännremmar. Transportöglor (tillbehör) kan beställas med artikelnummer TR1010. För mer information vänligen besök vår hemsida www.mercado.se.
 - Produkten får inte användas som säte när den transporteras i till exempel bil eller på ett flygplan.



Varning! Produkten får aldrig transporteras i fordon med bromsen frikopplad. Om produkten inte är bromsad och lämnas i en backe kommer den att börja rulla med risk för fall- eller krosskador som följd.

4. Avsedd användning

REAL 6100 PLUS är en elektrisk rullstol för inomhusbruk avsedd att användas av personer med nedsatt förmåga att gå, men med tillräckligt god fysisk, kognitiv och perceptiv förmåga att framföra en elrullstol på ett säkert sätt. Produkten är avsedd att i normalfallet framföras av brukaren själv, men kan även framföras av assistent om produkten utrustas med vårdarstyrning.

REAL 6100 PLUS är konstruerad och rekommenderas för en eller flera av nedanstående indikationer:

- Oförmåga att gå och kraftigt begränsad förmåga att stå.
- Begränsad förmåga att ställa sig upp.
- Begränsad förmåga att behålla en fullgod sittposition.
- Användning av manuell rullstol inte möjlig till följd av funktionsnedsättning, men säker användning av elektrisk rullstol är fortfarande möjlig.
- Användning av manuell rullstol inte lämplig till följd av funktionsnedsättning och de aktiviteter som behöver utföras dagligen.

Kontraindikationer

Kända kontraindikationer är kognitiva och perceptiva funktionsnedsättningar som gör det olämpligt att självständigt framföra en elektrisk rullstol, till exempel grav synnedsättning. Om produkten köpts utan förskrivning från kvalificerad vårdpersonal bör användaren rådfråga sin läkare huruvida det finns andra kontraindikationer.

4.1. Användningsmiljö

- Produkten är avsedd för inomhusbruk och får ej användas utomhus. Produkten har begränsad framkomlighet och stabilitet vid utomhuskörning vilket kan utsätta brukaren för risker.
- Produkten är testad och godkänd att användas mellan -25 °C till $+50\text{ °C}$ samt 15–90 % icke-kondenserande relativ luftfuktighet. Om produkten förvarats i en miljö utanför dessa gränser måste produkten uppnå rumstemperatur innan användning.

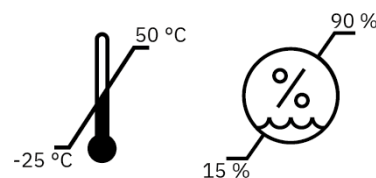

- Produkten ska ej utsättas för långvarig solbelysning eller annan strålning.
- Produkten ska ej utsättas för vatten, andra vätskor eller kemikalier, i annan utsträckning än det som anges i skötselinformationen i avsnitt 3. Ta hand om produkten.

5. Konfigurationer och inställningar

Det här avsnittet riktar sig framförallt till dig som förskrivare av produkten. Här beskrivs produktens modeller, val som kan göras vid konfiguration av produkten, samt information om inställning och justering av produktens funktioner. För dimensioner och prestanda, se 7. Teknisk information.

Produkten finns i flera konfigurerbara modeller. Grundutförande för respektive modell finns beskrivet nedan, se 5.2. Grundutförande. Utöver grundutförandet kan ett stort antal tillval göras för att individanpassa produkten. För tillgängliga tillval, se beskrivning för respektive funktion i detta avsnitt. Modellerna kan även utrustas som positioneringsstolar med till exempel bålstöd, sidostöd och nackstöd, samt anpassas ytterligare både inom och utom CE-märkningen, se 5.14. Individuell anpassning. För information om tillbehör och aktuella kombinationsavtal vänligen besök vår hemsida www.mercado.se. För en överblick av tillbehör rekommenderas dokumentet "Tillbehör till REAL-stolarna".

Produkten är kompatibel med två sittsystem, ErgoMedic och ErgoMedic Plus. Sittsystemen innehåller sitsar, ryggstöd och armstöd. Stoppdetaljerna går att kombinera efter behov av stöd, avlastning och stabilitet i sittandet. För brukare med smärtproblematik finns varianten Slow Recovery för båda sittsystemen. Denna variant innehåller ett tryckavlastande skum som aktiveras av kroppsvärme. Vid speciella behov kan en sittplatta med antiglidmaterial monteras för användning av sittdynor från tredje part, se 5.14. Individuell anpassning. För mer information om sittsystemen och övriga stoppdetaljer vänligen besök vår hemsida

www.mercado.se. För en överblick av tillgängliga stoppdetaljer rekommenderas dokumentet "Ergonomiska sittsystem för REAL-stolarna".

På www.mercado.se finns olika former av förskrivningsstöd så som informationsblad, orderformulär och digital stolskonfigurator. Det finns även bruksanvisningar och produktsidor för samtliga Mercado Medics produkter.

5.1. Erforderlig kompetensnivå för inställning och justering

Inställningar av funktioner och tillbehör för positionering och avlastat sittande ska endast göras av förskrivaren av produkten om ej annat överenskommit, då detta kräver god kunskap i bra sittande. Dessa funktioner och tillbehör är till exempel nackstöd, bålstöd, sidostöd, coxitmekanism, benstöd och breddjustering av armstöd.

Dagligen använda funktioner, så som justering av sitthöjd, sitstilt, gasfjäderreglerad ryggfällning och eventuellt armstödshöjd, kan med fördel justeras av brukaren själv där så är lämpligt och om detta kan göras på ett säkert sätt.

Produktens köregenskaper ska anpassas för brukaren så att produkten kan framföras på ett säkert sätt. För mer information om produktens grundprogram och anpassningsmöjligheter, se 5.2. Grundutförande och 7.1. Programmering av produkten.

5.2. Grundutförande

Produkten levereras alltid med sits, ryggstöd, armstöd, benstöd, manöverbox (LiNX REM211 som standard), vinkelfast sittkryss som inte medger sitstilt, samt ett chassi med fyra länkhjul (125 mm) och två drivhjul (225 mm). Produkten har elektrisk höjdjustering som styrs via manöverboxen.

OBS! Produktens grundutförande kan variera mellan olika regioner och upphandlande enheter.

REAL 6100 PLUS LiNX Vuxenmodell

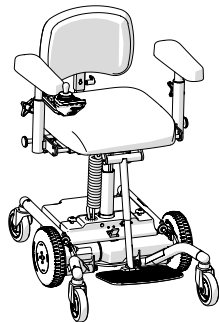

REAL 6100 PLUS LiNX Barn Barnmodell

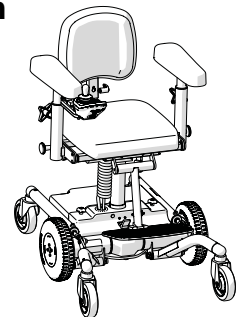

Produkten har ett grundprogram med tre förprogrammerade körprofiler. Samtliga parametrar i körprofilerna är anpassade för de olika hastigheterna.

- Program 1/Slow: Ett långsamt program för manövrering på små utrymmen och finjusteringar. Maxhastighet 1,5 km/h.
- Program 2/Medium: Ett medelsnabbt program för manövrering i till exempel en lägenhet mellan rum. Maxhastighet 3 km/h.
- Program 3/Fast: Ett snabbt program för manövrering på stora utrymmen och långa korridorer. Maxhastighet 4 km/h.

Grundprogrammet innehåller drivrutiner för samtliga manöverenheter och elektriska sittfunktioner. Tillval och tillbehör kan därför monteras utan att omprogrammering krävs. För att anpassa köregenskaperna kan körprofilerna även programmeras om. För mer information, se 7.1. Programmering av produkten.

5.3. Manöverenhet

För körning samt justering av sittfunktioner används manöverboxen. Manöverbox finns i två modeller, LiNX REM211 (standard) och LiNX REM400 (tillval). Produkten kan även utrustas med displaybox LiNX REM500 (tillval), Vårdarstyrning LiNX DLX-ACU200 (tillbehör), Knappsats LiNX (tillbehör) och trådlöst nödstopp (tillbehör). Displaybox LiNX REM500 används i kombination med styrsystem från tredje part. Vårdarstyrning är en extra manöverbox med sekundär joystick som kan placeras på ryggstödet och tillåter att en assistent manövrerar produkten vid behov. Knappsats LiNX är ett komplement till manöverbox som ger direkt tillgång till justering av sittfunktioner. Trådlöst nödstopp tillåter att en assistent stoppar produkten på avstånd.

Manöverboxar kan monteras med två typer av infästning, manöverarm och ParaLoc (tillval). Manöverarmen är ledad i två punkter och tillåter förflyttning av manöverboxen mot insidan och utsidan av armstödet. Lederna kan antingen låsas i fast läge eller vara rörliga med reglerbart motstånd. Med ParaLoc behåller manöverboxen sin riktning när manöverarmen roteras utåt eller inåt. ParaLoc har ett låsläge, detta är normalt placerat rakt fram från armstödet. Det går även att justera låsläget genom att ställa in magnetarmen, se Figur 5.2. Båda typerna av infästning är även ställbara i djup och kan monteras på höger eller vänster sida. ParaLoc med höjd- och tiltreglering kan justeras i fler dimensioner, utan ytterligare behov av verktyg.

Manöverarm

Manöverarmen är ställbar i djup (A) och har ställbart motstånd i leder (B), se Figur 5.1.

Inställning av djup:

1. Demontera skruven med 5 mm insexnyckel och 10 mm ringnyckel.
2. Flytta manöverarmen till önskat läge (tre möjliga) och montera därefter skruven.

Inställning av reglerbart motstånd i leder:

1. Motståndet regleras steglöst i varje led med att dra åt eller släppa på insexskruven på undersidan av manöverarmen i var ände.

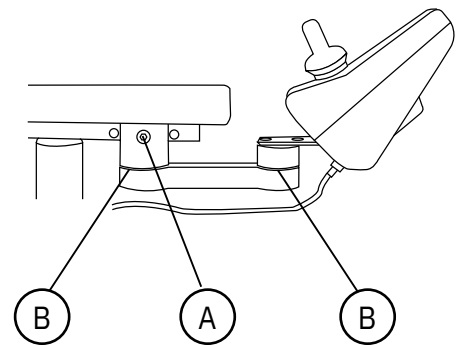

Figur 5.1. Manöverarm.

ParaLoc

ParaLoc är ställbar i djup (A) och har justerbar placering av magnetarmens låsläge (B), se Figur 5.2. För inställning av djup, se Manöverarm.

Inställning av magnetarmens låsläge:

1. Sätt magnetarmen mot magneten så den fixeras. Lossa skruvarna och justera manöverarmen till önskat läge.
2. Dra åt skruvarna.

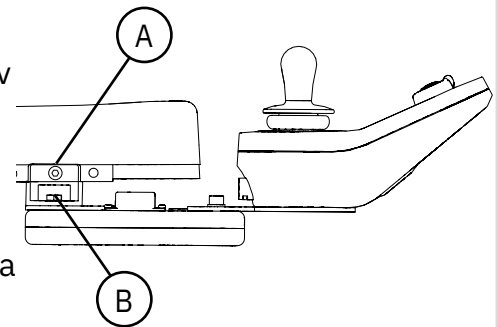

Figur 5.2. ParaLoc.

ParaLoc med Höjd-/Tiltreglering

Manöverarmen är ställbar i djup och har justerbar placering av magnetarmens låsläge enligt ovan, se figur 5.2. För inställning av djup, se Manöverarm.

Inställning av kullad:

1. Lossa ratten, justera manöverboxen till önskad position.
2. Drag åt ratten.

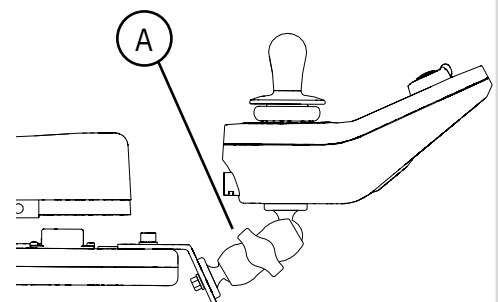

Figur 5.3. ParaLoc med Höjd-/Tiltreglering.

Vid start av produkten ska manöverboxen kontrolleras. Eventuella fel signaleras genom att huvudströmbrytaren blinkar rött. Antalet blinkningar indikerar vilket fel som uppstått, för mer information se 8.1. Felsökningsguide.

Vid mindre allvarliga fel kan produkten köras vidare i reservkörläge. Reservkörläge innebär att produkten fortfarande kan köras men med reducerad hastighet. Vid allvarliga fel som påverkar körsäkerheten kommer produkten automatiskt att stanna. Produkten kan då inte användas förrän felet är åtgärdat.

Kontroll av manöverbox

1. Slå på automatsäkringen, se Figur 5.3.
2. Slå på huvudströmbrytaren, se Figur 5.4.
3. Kontrollera att indikatorn för batterinivå visar minst gul markering, se Figur 5.5. Om indikatorn visar röd markering, ladda produkten. Se 2.3. Laddning.
4. Kontrollera att huvudströmbrytaren lyser grönt.

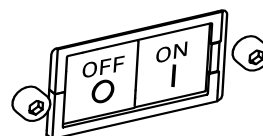

Figur 5.3. Automatsäkring.



Figur 5.4. Huvudströmbrytare.



Figur 5.5. Indikator för batterinivå.

Manöverbox LiNX REM211

LiNX REM211 är en manöverbox med joystick, knappar för val av körfunktioner och sittfunktioner, batteriindikator och signalhorn. Den är även utrustad med reglage för att tillfälligt justera köregenskaperna inom vald körprofil.

Körfunktioner

Reglage för körfunktioner finns illustrerade i Figur 5.6.

Val av körprofil:

- Tryck på knapparna (A), se Figur 5,6, för val av körprofil. Vald körprofil indikeras med en, två eller tre tända lysdioder på displayen.

Körning och justering av hastighet:

- Kontrollera att den gröna däcksymbolen (B) lyser på displayen. Detta indikerar att körfunktion är vald.
- Kör produkten genom att föra joysticken i den riktning produkten ska förflyttas. Rakt framåt för körning framåt, snett till höger eller vänster för att svänga och rakt bakåt för att backa. Med små rörelser på joysticken förflyttar sig produkten sakta och med större utslag förflyttar sig produkten snabbare.
- Produkten kan även roteras genom att föra joysticken rakt till höger eller vänster.
- För att anpassa köregenskaperna inom vald körprofil används ratten (C) som sitter runt huvudströmbrytaren. Reglaget justerar hastighetsintervallet som definierats i körprofilen.

Broms:

- För att bromsa, släpp joysticken så att den återgår till neutralt läge. För snabbare inbromsning, för joysticken i motsatt riktning mot färdriktningen. OBS! Bromssträcka påverkas av lutningen på underlaget. Nerförsbacke ger längre bromssträcka och uppförsbacke ger kortare bromssträcka.

Signalhorn:

- För ljudsignal, tryck på knappen signalhorn (D).

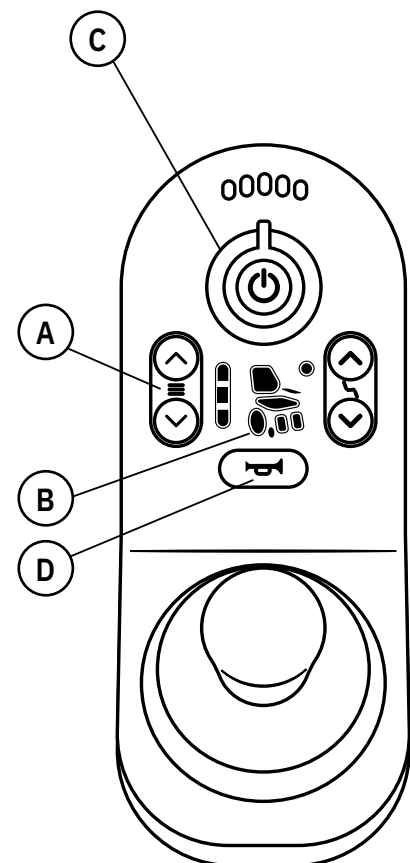

Figur 5.6. Reglage för körfunktioner på LiNX REM211.

Sittfunktioner

Tryck på knapparna (E) för val av sittfunktion, se Figur 5.7. Vald sittfunktion indikeras med orange ljus på displayen. Det går även att växla mellan sittfunktionerna genom att föra joysticken i sidled.

För justering av sittfunktioner, se 5.4. Elektriska sittfunktioner.

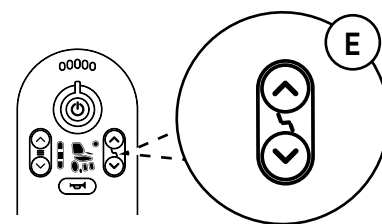

Figur 5.7. Reglage för sittfunktioner på LiNX REM211.

Nödstopp

Vid körning eller justering av sittfunktioner kan rörelsen avbrytas snabbt genom släppa joysticken eller genom att trycka på huvudströmbrytaren (F), se Figur 5.8. Manöverboxen stängs av och den elektriska funktionen stannar.

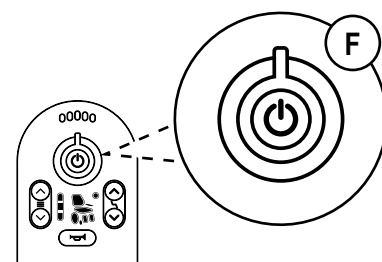

Figur 5.8. Nödstopp på LiNX REM211.

Knapplås

Aktivera och avaktivera knapplås:

1. För att aktivera knapplåset, håll in huvudströmbrytaren i minst 4 sekunder tills grön, gul och röd lysdiod blinkar tre gånger. Manöverboxen stängs av.
2. För att avaktivera knapplåset, tryck på huvudströmbrytaren och vänta tills grön, gul och röd lysdiod blinkar. Tryck då på knappen signalhorn två gånger inom 10 sekunder, se Figur 5.9. Manöverboxen startas.

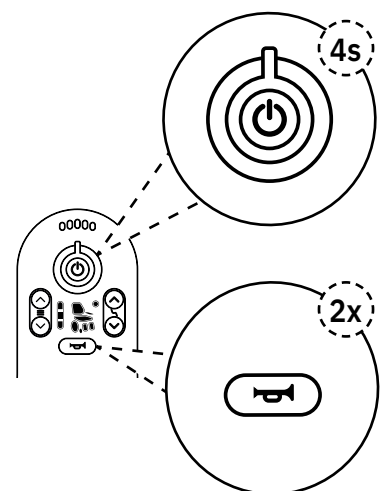

Figur 5.9. Knapplås på LiNX REM211.

Automatisk avstängning

Funktionen automatisk avstängning är som standard aktiverad i systemet. Det innebär att produkten stänger ner de elektriska funktionerna automatiskt efter 5 minuters inaktivitet för att spara batteri. Tidsintervallet för automatisk avstängning är inställbart mellan 1 och 5 minuter. För att återstarta elektroniken, tryck på valfri knapp.

Manöverbox LiNX REM400

LiNX REM400 är en manöverbox med joystick, touchdisplay, knappar för val av körprofil och sittfunktion, batteriindikator och signalhorn.

När elektroniken startas öppnas alltid den funktion som var aktiv när elektroniken stängdes av. Det är viktigt att inte joysticken är påverkad när elektroniken startas, då fungerar ingen körfunktion eller sittfunktion förrän joysticken återgår till opåverkat läge.

Om manöverboxen inte används på 30 sekunder så återställs displayen till grundvalsmenyn med körprofiler i övre raden (grön) och sittfunktioner i nedre raden (orange).

Körfunktioner

Reglage för körfunktioner finns illustrerade i Figur 5.10.

Val av körprofil:

- Tryck på knapp I (A) för att växla mellan läget körfunktion och sittfunktion. Välj körfunktion. För att välja körprofil tryck på knapp II (B). Det går även att växla mellan läget körfunktion och sittfunktion på displayen med navigeringsknapp (C) genom att dra med fingret i sidled över skärmen (swipa).

Körning och justering av hastighet:

- Kontrollera att körfunktion är vald, se Figur 5.10.
- Kör produkten genom att föra joysticken i den riktning produkten ska förflyttas. Rakt framåt för körning framåt, snett till höger eller vänster för att svänga och rakt bakåt för att backa. Med små rörelser på joysticken förflyttar sig produkten sakta och med större utslag förflyttar sig produkten snabbare.
- Produkten kan även roteras genom att föra joysticken rakt till höger eller vänster.
- För att anpassa köregenskaperna inom vald körprofil, dra uppåt eller neråt med fingret på hastighetsreglaget på displayen (D). Reglaget justerar hastighetsintervallet som definierats i körprofilen.

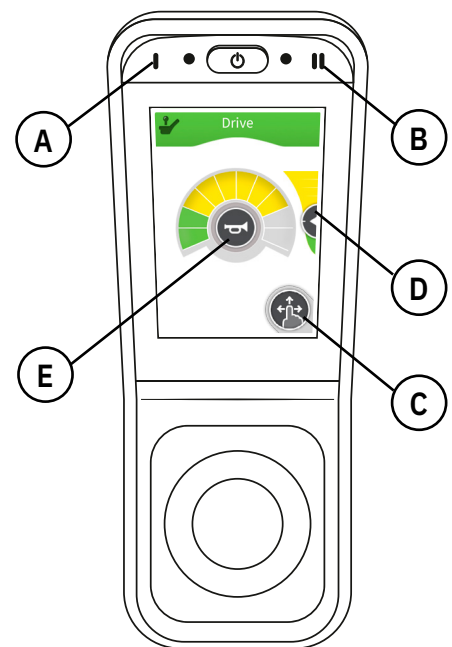

Figur 5.10. Körfunktioner på LiNX REM400.

Broms:

- För att bromsa, släpp joysticken så att den återgår till neutralt läge. För snabbare inbromsning, för joysticken i motsatt riktning mot färdriktningen. OBS! Bromssträcka påverkas av lutningen på underlaget. Nerförsbacke ger längre bromssträcka och uppförsbacke ger kortare bromssträcka.

Signalhorn:

- För ljudsignal, tryck på signalhorn (E), se Figur 5.10.

Sittfunktioner

Tryck på knapp I (A) för att växla mellan körfunktioner och sittfunktioner, se Figur 5.11. För att välja sittfunktion tryck på knapp II (B) tills önskat val syns i displayen. Det går även att växla mellan sittfunktionerna genom att föra joysticken i sidled.

För justering av sittfunktioner, se 5.4. Elektriska sittfunktioner.

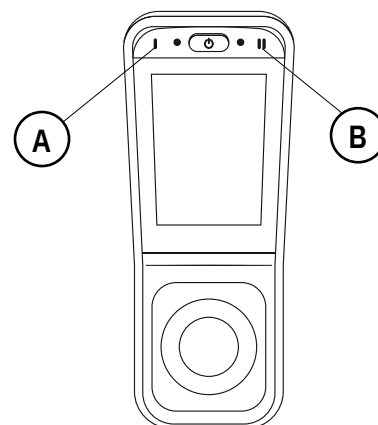

Figur 5.11. Reglage för sittfunktioner på LiNX REM400.

Nödstopp

Vid körning eller justering av sittfunktioner kan rörelsen avbrytas snabbt genom släppa joysticken eller genom att trycka på huvudströmbrytaren (G), se Figur 5.12. Manöverboxen stängs av och den elektriska funktionen stannar.

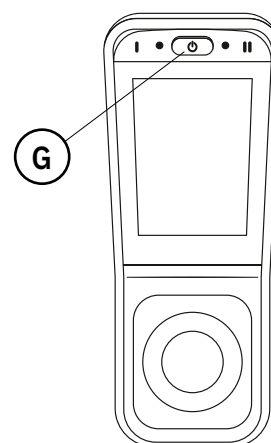

Figur 5.12. Nödstopp på LiNX REM400.

Knapplås

Aktivera och avaktivera knapplås:

1. För att aktivera knapplåset, håll in huvudströmbrytaren i minst 4 sekunder tills displayen visar ett hänglås. Alla körfunktioner och sittfunktioner är låsta.
2. För att avaktivera knapplåset, tryck på huvudströmbrytaren och vänta tills hänglåssymbolen syns, se Figur 5.13. Tryck och håll ner hänglåssymbolen inom 10 sekunder tills körfunktion eller sittfunktion syns.

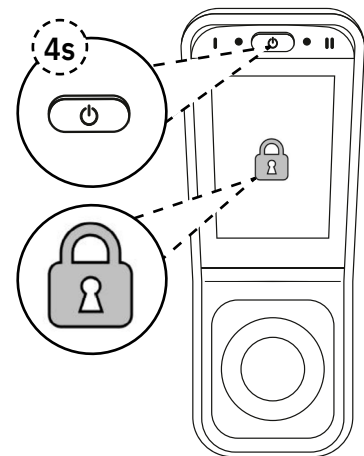

Figur 5.13. Knapplås på LiNX REM400.

Automatisk avstängning

Funktionen automatisk avstängning är som standard aktiverad i systemet. Det innebär att produkten stänger ner de elektriska funktionerna automatiskt efter 5 minuters inaktivitet för att spara batteri. Tidsintervallet för automatisk avstängning är inställbart mellan 1 och 5 minuter. För att återstarta elektroniken, tryck på valfri knapp.

Displaybox LiNX REM500

LiNX REM500 är en displaybox med touchdisplay, funktionsknappar för val av körfunktion och sittfunktion, batteriindikator och signalhorn, se Figur 5.14. REM 500 har ingen joystick utan är tillverkad för externa joysticks och tredjeparts styrsystem som till exempel minijoystick, huvudstyrning m.m. För mer information, se 5.14 Individuell anpassning.

Funktioner

För körfunktioner och sittfunktioner, se Manöverbox LiNX REM400.

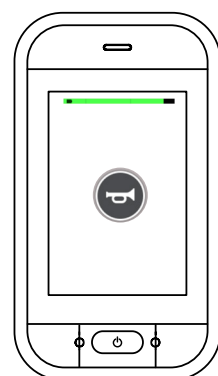

Figur 5.14. Manöverbox REM500.

Vårdarstyrning LiNX DLX-ACU200

Vårdarstyrning är en extra manöverbox med sekundär joystick som kan placeras på ryggstödet och tillåter att en assistent manövrerar produkten vid behov, se Figur 5.15. Både körfunktioner och sittfunktioner kan styras med vårdarstyrning. Som standard kan både ordinarie manöverbox och vårdarstyrning manövrera produkten, men systemet kan även programmeras så att en av manöverboxarna tillåter den andra att manövrera.

Funktioner

Både körfunktioner och sittfunktioner kan styras med vårdarstyrning.

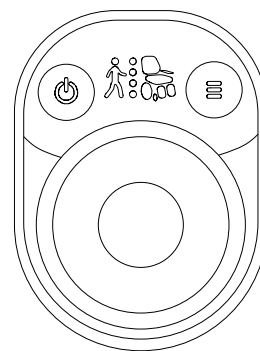

Figur 5.15. Vårdarstyrning LiNX DLX-ACU200.

Knappsats LiNX

Knappsats LiNX kan användas för att justera elektrisk ryggfällning (A), elektrisk höjdjustering (B) mittmonterat elektriskt benstöd (C), längdkompenserande benstöd (D) samt elektrisk sitstilt (E), se Figur 5.16. Knappsats LiNX placeras mellan manöverboxen och armstödet.

Funktioner

För justering av sittfunktioner, se 5.4. Elektriska sittfunktioner.

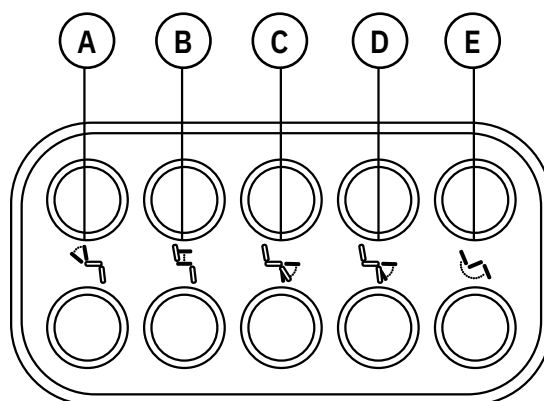

Figur 5.16. Knappsats LiNX.

Trådlöst nödstopp

Produkten kan även utrustas med ett trådlöst nödstopp. Trådlöst nödstopp kopplas in i laddningsuttaget på manöverboxen och tillåter att en assistent stoppar produkten på avstånd.

Funktioner

Aktivera och avaktivera trådlöst nödstopp:

1. För att aktivera nödstoppet, tryck en gång snabbt på fjärrkontrollens knapp. Stolen bromsar och stannar, joysticken avaktiveras och stolen går inte att köra.
2. För att avaktivera nödstoppet, tryck en gång till på fjärrkontrollens knapp. Stolen kan köras igen när joysticken återgått till opåverkat läge.

5.4. Elektriska sittfunktioner

Produkten kan utrustas med upp till fyra elektriska sittfunktioner. Dessa är elektrisk höjdjustering, elektrisk sitstilt (tillval), elektrisk ryggfällning (tillval) och elektriskt benstöd (tillval). Elektrisk ryggfällning kan justeras i intervallet 23° framåt till 28° bakåt. Elektriskt benstöd finns i tre utföranden, Mobil 6100, Comfort och Längdkompenserande. Mobil 6100 är ett mittmonterat elektriskt benstöd med hel fotplatta med sarg. Comfort elektriskt benstöd har delad fotplatta och tillåter att vinkeln på höger och vänster benstöd justeras både individuellt och parallellt. Längdkompenserande elektriskt benstöd har delad fotplatta och tillåter att längden och vinkeln justeras samtidigt för att alltid bibehålla stödet under fötter och lår. Längdkompenserande benstöd tillåter även att längden justeras separat.

OBS! Tänk på att varje adderad sittfunktion kortar produktens körsträcka beroende på användningsfrekvens.

Elektriska sittfunktioner kan justeras på två sätt, manöverbox eller knappsats. För mer information om övriga funktioner på manöverbox, se 5.3. Manöverenhet.

Manöverbox

Justera sittfunktionen genom att föra joysticken framåt eller bakåt. Med en liten rörelse går sittfunktionen sakta och med större utslag går sittfunktionen snabbare.

Elektrisk höjdjustering

1. Kontrollera att symbolen för sits lyser orange på displayen, se Figur 5.17.
2. För joysticken framåt för att höja sitsen.
3. För joysticken bakåt för att sänka sitsen.



Figur 5.17. Symboler för elektrisk höjdjustering.

Elektrisk sitstilt

1. Kontrollera att symbolen för både sits och ryggstöd lyser orange på displayen, se Figur 5.18.
2. För joysticken framåt för att vinkla sitsen framåt.
3. För joysticken bakåt för att vinkla sitsen bakåt.



Figur 5.18. Symboler för elektrisk sitstilt.

Elektrisk ryggfällning

1. Kontrollera att symbolen för ryggstöd lyser orange på displayen, se Figur 5.19.
2. För joysticken framåt för att vinkla ryggfällningen framåt.
3. För joysticken bakåt för att vinkla ryggfällningen bakåt.



Figur 5.19. Symboler för elektrisk ryggfällning.

Elektriskt benstöd Mobil 6100

1. Kontrollera att symbolen för benstöd lyser orange på displayen, se Figur 5.20.
2. För joysticken framåt för att vinkla benstödet framåt och uppåt.
3. För joysticken bakåt för att vinkla benstödet neråt och bakåt.



Figur 5.20. Symbol för elektriskt benstöd.

Elektriskt benstöd El-Comfort

För att justera vinkeln på båda benstöd samtidigt väljs höger och vänster benstöd. För att enbart justera vinkeln på höger och vänster benstöd separat väljs höger eller vänster benstöd, se Figur 5.21.

1. Kontrollera att symbolen för höger, vänster eller både höger och vänster benstöd lyser orange på displayen.
2. För joysticken framåt för att vinkla benstödet framåt och uppåt.
3. För joysticken bakåt för att vinkla benstödet neråt och bakåt.

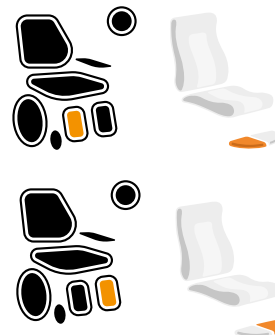

Figur 5.21. Symboler för delat elektriskt benstöd.

Elektriskt benstöd Benstöd El H+V Längdkompenserande

För att justera benstödet i en längdkompenserande rörelse väljs både höger och vänster benstöd.

1. Kontrollera att symbolen för både höger och vänster benstöd lyser orange på displayen.
2. För joysticken framåt för att vinkla benstödet framåt och uppåt i en längdkompenserande rörelse.
3. För joysticken bakåt för att vinkla benstödet neråt och bakåt i en längdkompenserande rörelse.

För att enbart justera längden väljs vänster benstöd, se Figur 5.22.

1. Kontrollera att symbolen för vänster benstöd lyser orange på displayen.
2. För joysticken framåt för att förlänga benstödet.
3. För joysticken bakåt för att förkorta benstödet.



Figur 5.22. Symbol för justering av längd på längdkompenserande benstöd.

Knappsats

Knappsats LiNX kan användas för att justera elektrisk sitstilt, elektrisk ryggfällning, elektriska benstöd och elektrisk höjdjustering.

Sitthöjd

Knappar ovanför och nedanför symbolen för sitthöjd, se Figur 5.23.

Justering:

1. Tryck på den övre knappen för uppfärd.
2. Tryck på den nedre knappen för nedfärd.

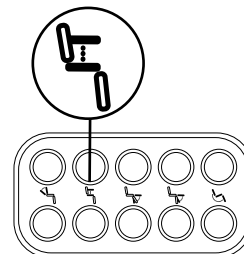

Figur 5.23. Knappar för justering av sitthöjd.

Sitstilt

Knappar ovanför och nedanför symbolen för sitstilt, se Figur 5.24.

Justering:

1. Tryck på den övre knappen för att vinkla sitsen framåt.
2. Tryck på den nedre knappen för att vinkla sitsen bakåt.

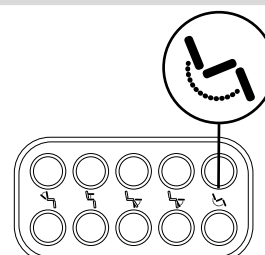

Figur 5.24. Knappar för justering av sitstilt.

Ryggfällning

Knappar ovanför och nedanför symbolen för ryggfällning, se Figur 5.25.

Justering:

1. Tryck på den övre knappen för att vinkla ryggfällningen framåt.
2. Tryck på den nedre knappen för att vinkla ryggfällningen bakåt.

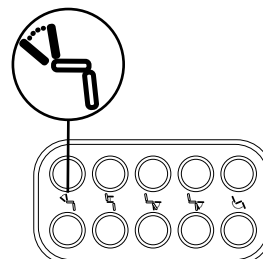

Figur 5.25. Knappar för justering av ryggfällning

Benstöd

Knappar ovanför och nedanför symbolen för justering av längd på benstöd (A) samt ovanför och nedanför symbolen för justering av längd och vinkel på benstöd (B), se Figur 5.26.

Justering av längd:

1. Tryck på den övre knappen för att förlänga benstödet.
2. Tryck på den nedre knappen för att förkorta benstödet.

Justering av längd och vinkel:

1. Tryck på den övre knappen för att vinkla benstödet framåt och uppåt.
2. Tryck på den nedre knappen för att vinkla benstödet bakåt och neråt.

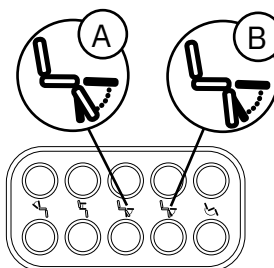

Figur 5.26. Knappar för justering av benstöd.

5.5. Sits

Sitsar finns i tre utföranden, ErgoMedic, ErgoMedic Plus och ErgoMedic Plus Coxit. Dessa finns även med stoppningen Slow recovery (tillval).

Klädsel för sitsar finns i fyra material, plysch, konstläder (tillval), mönstrad väv (tillval) och hygienväv (tillval). Klädsel i hygienväv används för att skydda sitsen mot väta. Överdrag (tillbehör) i plysch och hygienväv finns även till alla utföranden av sitsar och i alla storlekar. Överdrag i hygienväv har en utsida i plysch och en plastad insida. För mer information om klädsel, överdrag och tillgängliga färger vänligen besök vår hemsida www.mercado.se. För en överblick av tillgängliga klädsel och överdrag rekommenderas dokumentet "Ergonomiska sittsystem för REAL-stolarna".

ErgoMedic

ErgoMedic är en plan sits med sittgrop och extra stöd under lår, se Figur 5.27. Sitsen finns i storlekar från 290 x 320 mm till 480 x 530 mm.

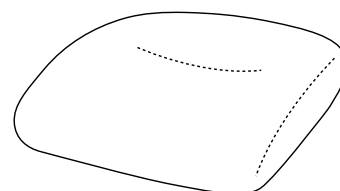

Figur 5.27. Sits ErgoMedic.

ErgoMedic Plus

ErgoMedic Plus är en mer positionerande sits med upphöjda sidor för bättre avlastning, se Figur 5.28. Sitsen finns i storlekar från 290 x 320 mm till 480 x 530 mm.

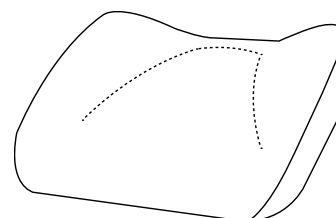

Figur 5.28. Sits ErgoMedic.

ErgoMedic Coxit

ErgoMedic Coxit är en coxitsits med vinkelställbara klaffar, se Figur 5.29. Sitsen finns i storlekar från 400 x 390 mm till 440 x 480 mm.

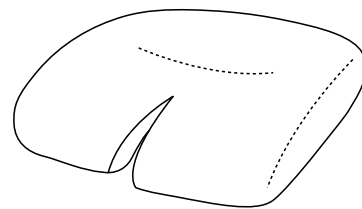

Figur 5.29. Sits ErgoMedic Coxit.

ErgoMedic Plus Coxit

ErgoMedic Plus Coxit är en mer positionerande coxitsits med vinkelställbara klaffar och upphöjda sidor för bättre avlastning, se Figur 5.30. Sitsen finns i storlekar från 400 x 390 mm till 440 x 480 mm.

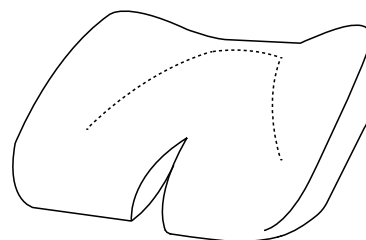

Figur 5.30. Sits ErgoMedic Plus Coxit.

5.6. Manuell sitstilt

Manuell sitstilt (tillval) finns i tre intervall, standard (15° framåt, 8° bakåt), omvänd sitstilt (8° framåt, 15° bakåt) och all sitstilt bakåt (0° framåt, 23° bakåt). Vid val av all sitstilt bakåt (0° framåt, 23° bakåt) måste produkten utrustas med bakbensförlängare, se 5.13. Chassi. Produkten kan även konfigureras förberedd för sitstilt med ett fast stag som fixerar sitstilt i plant läge (0°). Manuell sitstilt kan justeras med vevreglage eller gasfjäderreglage. Justering av sitstilt finns även som elektrisk funktion, se 5.4. Elektriska sittfunktioner.

Gasfjäderreglage

Reglage för gasfjäder kan placeras vid sitsens vänstra bakkant eller under vänster armstöd, se Figur 5.31.

Justering:

1. För reglaget uppåt för att frikoppla gasfjädern, justera sitstilt med överkroppens vikt framåt och bakåt tills önskat läge uppnås.
2. Släpp reglaget för att fixera sitstilt.

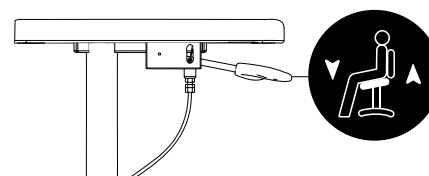
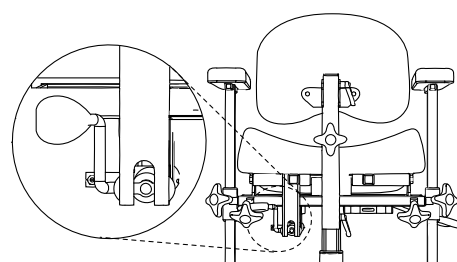

Figur 5.31. Gasfjäderreglage för justering av sitstilt.

Vevreglage

Vevreglage placeras under sitsens bakkant, se Figur 5.32.

Justering:

1. Roter reglage åt höger för sitstilt framåt.
2. Roter vänster för sitstilt bakåt.

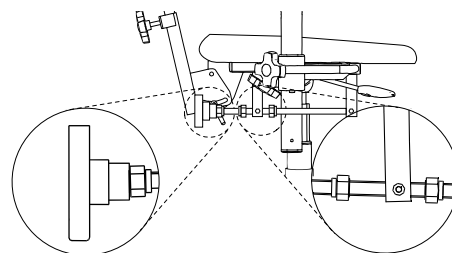

Figur 5.32. Vevreglage för justering av sitstilt.

5.7. Coxitmekanism

Coxitmekanismen har vinkelställbara klaffar som går att vinkla ner till maximalt 45°. Klaffarna ställs in med ratt.

På konfigurationer utan sitstilt placeras reglage för coxitmekanism under sitsens framkant på höger och vänster sida, se Figur 5.33. På konfigurationer med sitstilt placeras reglage för coxitmekanism under sitsens bakkant på höger och vänster sida, se Figur 5.34.

Coxitmekansim med reglage under sitsens framkant

Justering:

1. Lossa ratten, ställ in önskad vinkel på klaffen.
2. Drag åt.

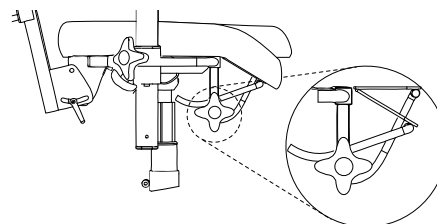

Figur 5.33. Reglage under sitsens framkant för inställning av coxitmekanism.

Coxitmekanism med reglage under sitsens bakkant

Justering:

1. Roter rattens medurs för att sänka klaffen.
2. Roter rattens moturs för att höja klaffen.

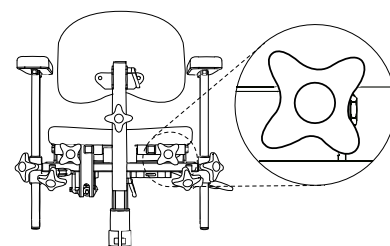

Figur 5.34. Reglage under sitsens bakkant för inställning av coxitmekanism.

5.8. Ryggstöd

Ryggstöd finns i sex utföranden, ErgoMedic, ErgoMedic Support (tillval), ErgoMedic Plus (tillval), ErgoMedic Plus med sidokil (tillval), ErgoMedic Plus Comfort (tillval) och ErgoMedic Plus Comfort med sidokil (tillval). ErgoMedic och ErgoMedic Plus finns även i materialet Slow recovery (tillval). ErgoMedic Plus med sidokil finns även med förstärkta sidokilar (tillval).

Klädsel för ryggstöd finns i fyra material, plysch, konstläder (tillval), mönstrad väv (tillval) och hygienväv (tillval). Överdrag (tillval) i plysch och hygienväv finns även till alla utföranden av ryggar och i alla storlekar. Överdrag i hygienväv har en utsida i plysch och en plastad insida. För mer information om klädsel, överdrag och tillgängliga färger vänligen besök vår hemsida www.mercado.se. För en överblick av tillgängliga klädsel och överdrag rekommenderas dokumentet "Ergonomiska sittsystem för REAL-stolarna".

ErgoMedic

ErgoMedic är ett lätt skålat ryggstöd, se Figur 5.35. Ryggstödet finns i storlekar från 270 x 220 mm till 460 x 430 mm.

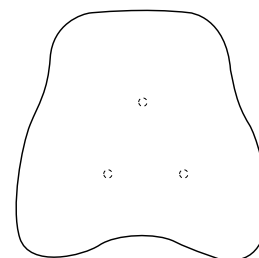

Figur 5.35. Ryggstöd ErgoMedic.

ErgoMedic Support

ErgoMedic Support är ett lätt skålat ryggstöd med mer stoppning och ett extra utbyggt svankstöd, se Figur 5.36. Ryggstödet finns i storlekar från 350 x 430 mm till 460 x 430 mm.

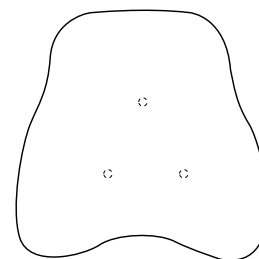

Figur 5.36. Ryggstöd ErgoMedic Support.

ErgoMedic Plus

ErgoMedic Plus är ett mer positionerande ryggstöd med uppbyggda sidor för bättre stöd, se Figur 5.37. Ryggstödet finns i storlekar från 230 x 200 mm till 460 x 430 mm.

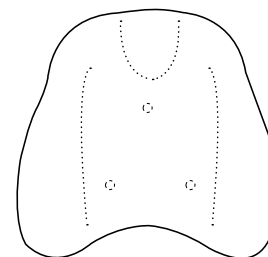

Figur 5.37. Ryggstöd ErgoMedic Plus.

ErgoMedic Plus med sidokil

ErgoMedic Plus med sidokil är ett mycket positionerande ryggstöd med extra uppbyggda sidor för bättre sidostabilitet, se Figur 5.38. Ryggstödet finns i storlekar från 300 x 340 mm till 460 x 430 mm.

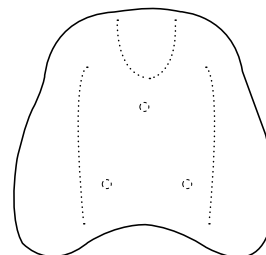

Figur 5.38. Ryggstöd ErgoMedic Plus med sidokil.

ErgoMedic Plus Comfort

ErgoMedic Plus Comfort är ett mer positionerande ryggstöd med uppbyggda sidor för bättre stöd, se Figur 5.39. Ryggstödet har även ställbart svankstöd som ger extra stöd i ländryggen. Svankstödet justeras med pump. Ryggstödet finns i storlekar från 350 x 430 mm till 460 x 430 mm.

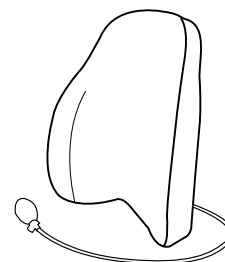

Figur 5.39. Ryggstöd ErgoMedic Plus Comfort.

ErgoMedic Plus Comfort med sidokil

ErgoMedic Plus Comfort med sidokil är ett mycket positionerande ryggstöd med extra uppbyggda sidor för bättre sidostabilitet, se Figur 5.40. Ryggstödet har även ställbart svankstöd som ger extra stöd i ländryggen. Svankstödet justeras med pump. Ryggstödet finns i storlekar från 350 x 430 mm till 460 x 430 mm.

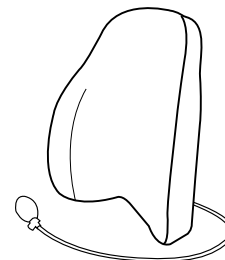

Figur 5.40. Ryggstöd ErgoMedic Plus Comfort med sidokil.

5.9. Manuell ryggmekanism

Manuell ryggmekanism finns i tre utföranden, Standard, Medic (tillval) och Comfort (tillval). Dessa finns i låg- och hög modell. Justering av ryggfällning finns även som elektrisk funktion, se 5.4. Elektriska sittfunktioner.

OBS! Illustrerade ryggmekanismer är i låg modell.

Standard

Standard kan justeras i höjd (A), vinkel på ryggstöd (B) och vinkel på ryggfällning (C), se Figur 5.41. Ryggfällningen kan justeras i intervallet 15° framåt till 30° bakåt.

Inställning av höjd:

1. Lossa ratten och välj önskad höjd på ryggen.
2. Dra åt ratten.

Inställning av vinkel på ryggstöd:

1. Lossa vredet och justera till önskad vinkel.
2. Dra åt vredet.

Inställning av vinkel på ryggfällning:

1. Lossa ratten och justera till önskad vinkel.
2. Dra åt ratten hårt.

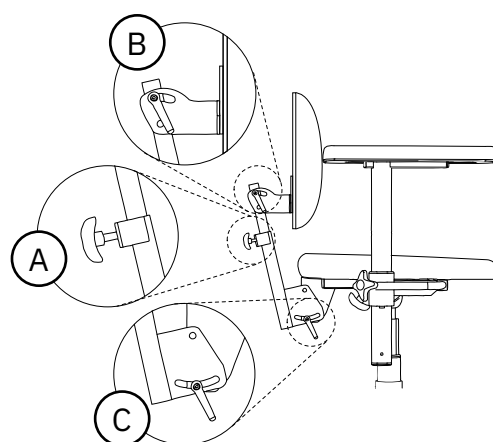

Figur 5.41. Ryggmekanism Standard.

Medic

Medic kan justeras i höjd (A), vinkel på ryggstöd (B), vinkel på ryggfällning (C) och djup (E), se Figur 5.42. Ryggfällningen kan justeras i intervallet 15° framåt till 45° bakåt.

För inställning av höjd och vinkel på ryggstöd och ryggfällning, se ryggmekanism Standard.

Inställning av djup:

1. Lossa ratten och justera till önskat djup.
2. Dra åt ratten hårt.

OBS! Säkerställ att ryggmekanism Medic justeras in i fästet så att fjädersnäppet låser och ryggmekanismen ej kan dras ur.

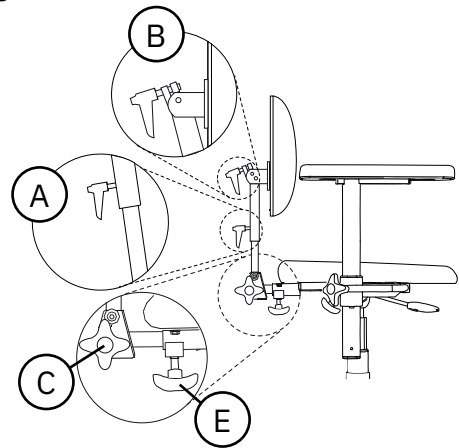

Figur 5.42. Ryggmekanism Medic.

Comfort

Comfort kan justeras i höjd (A), vinkel på ryggstöd (B) och har gasfjäderreglerad ryggfällning (D), se Figur 5.43. Gasfjäderreglerad ryggfällning kan justeras med reglage under sits (standard) eller reglage under armstöd (tillval). Ryggfällningen kan justeras i intervallet 3° framåt till 40° bakåt.

För inställning av höjd och vinkel på ryggstöd, se ryggmekanism Standard.

Inställning av gasfjäderreglerad ryggfällning med reglage under sits eller armstöd:

1. Dra reglaget framåt för reglage under sits, eller uppåt för reglage under armstöd. Luta överkroppen till önskad vinkel.
2. Släpp reglaget för att fixera ryggfällningen.

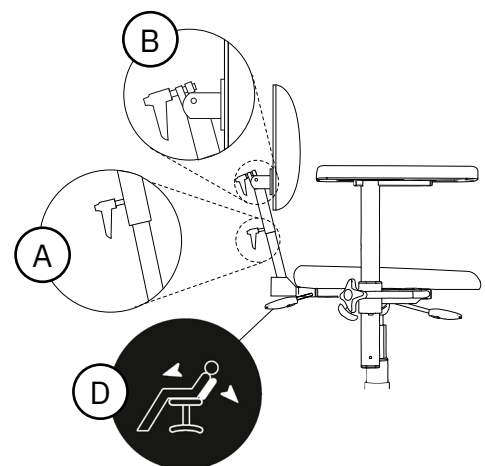

Figur 5.43. Ryggmekanism Comfort.

5.10. Armstödsplatta

Armstödsplattor finns i fem utföranden, Mobil, ErgoMedic (tillval), ErgoMedic Plus (tillval), Hemiplegi (tillval) och Extra soft (tillval).

Klädsel för armstödsplattor finns i fem material, konstläder, plysch (tillval), mönstrad väv (tillval), hygienväv (tillval) och äkta skinn (tillval). Äkta skinn rekommenderas speciellt för allergiker. För mer information om klädsel, överdrag och tillgängliga färger vänligen besök vår hemsida www.mercado.se. För en överblick av tillgängliga klädsel och överdrag rekommenderas dokumentet "Ergonomiska sittsystem för REAL-stolarna".

Mobil

Armstödsplatta Mobil är en bred armstödsplatta med ett tjockt skum vilket ger ett stabilt stöd när brukaren ska sätta sig och resa sig, se Figur 5.44. Armstödsplattan finns i längder från 250 mm till 400 mm.

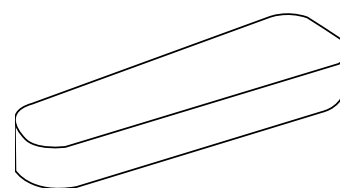

Figur 5.44. Armstödsplatta Mobil.

ErgoMedic

Armstödsplatta ErgoMedic är skålad baktill för att armbågen ska ligga stabilt. Framtill är armstödsplattan formad för att ge ett bra grepp vid uppresning och överflyttning, se Figur 5.45. Armstödsplattan finns i längder från 250 mm till 400 mm.

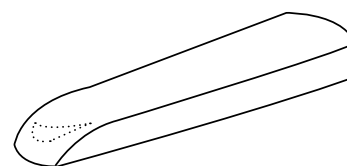

Figur 5.45. Armstödsplatta ErgoMedic.

ErgoMedic Plus

Armstödsplatta ErgoMedic Plus är formade så att armarna får stöd från sidorna vilket medför att överkroppen blir mer avlastad. Armstödsplattan är ergonomiskt formad framtill för att avlasta handled och handlov i en vilsam position, samtidigt som brukaren får bra understöd för att sätta sig och resa sig, se Figur 5.46. Armstödsplattan fungerar även bra som Hemiplegiarmstöd. Armstödsplattan finns i längder 300 mm och 420 mm.

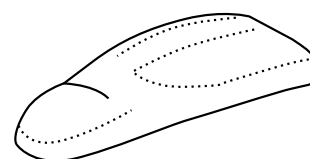

Figur 5.46. Armstödsplatta ErgoMedic Plus.

Hemiplegi

Armstödsplatta Hemiplegi är framtagen för Hemiplegiarmstöd (tillval) som gör det möjligt att rotera in armstödet framför kroppen. Armstödsplattan har kanter på ut- och insida och är extra lång för att understödja handen, se Figur 5.47. Armstödsplattan finns i längden 450 mm.

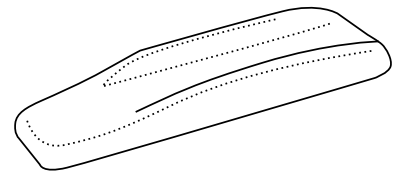

Figur 5.47. Armstödsplatta Hemiplegi.

Extra soft

Armstödsplatta Extra soft är en lite bredare armstödsplatta med ett väldigt mjukt och följsamt skum. Armstödsplattan är framtagen för smärtekänsliga men fungerar även för brukare som sitter långa perioder, se Figur 5.48. Armstödsplattan finns i längder från 250 mm till 350 mm.

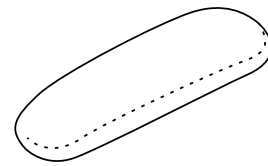

Figur 5.48. Armstödsplatta Extra soft.

5.11. Armstödsmekanism

Armstödsmekanism finns i tre utföranden, fällbara armstöd, PLUS-armstöd (tillval) och Hemiplegiarmstöd (tillval). Hemiplegiarmstöd ger möjlighet att rotera in armstödet framför kroppen. Detta används för brukare som har liten eller ingen funktion i arm eller hand.

Vid användning av sitstilt kan armstöden monteras så att de antingen följer med när sitsen vinklas eller så att de inte följer med när sitsen vinklas, se Figur 5.52. Armstöd som följer med är standard vid elektrisk sitstilt. Armstöd som inte följer med är standard vid manuell sitstilt. Hemiplegiarmstöd ska alltid monteras så att de följer sitstilt.

Fällbara armstöd

Fällbara armstöd är ställbara i höjd (A), bredd (B) samt kan fällas bakåt (C), se Figur 5.49.

För inställning av höjd och bredd, se PLUS-armstöd.

Fällning av armstöd:

1. Dra ut knoppen, vid behov vrid knoppen så att den låses i utdraget läge.
2. Ta tag i armstödet och rotera armstödet bakåt för att fälla det.
3. Roter armstödet framåt för att fälla tillbaka det.
4. Kontrollera att knoppen klickar in i låsläget. Om knoppen inte klickar i, rotera knoppen tills den klickar fast.

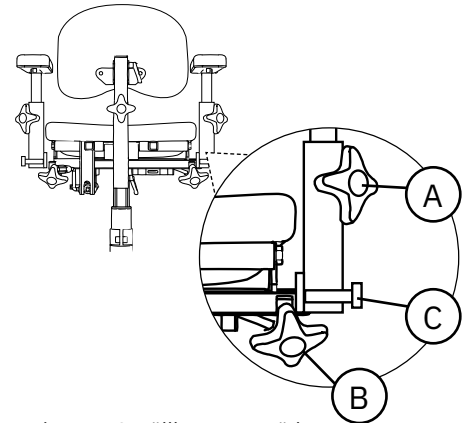

Figur 5.49. Fällbara armstöd.

PLUS-armstöd

PLUS-armstöd är ställbara i höjd (A) och bredd (B), se Figur 5.50.

Inställning av höjd:

1. Lossa ratten och justera till önskad höjd.
2. Dra åt ratten.

OBS! Dra åt ratten hårt på PLUS-armstöd.

Inställning av bredd:

1. Lossa ratten och justera till önskad bredd.
2. Dra åt ratten hårt.

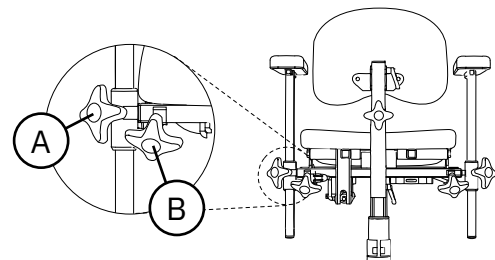

Figur 5.50. PLUS-armstöd.

OBS! Breddjustering på armstöden bör justeras av förskrivaren av produkten då det kan påverka ergonomin i sittandet negativt om denna inställning inte är korrekt. Detta gäller särskilt om produkten har sidostöd monterade.

Hemiplegiarmstöd

Hemiplegiarmstöd är ställbara i höjd (A), bredd (B) och rotation (C), se Figur 5.51.

För inställning av höjd och bredd, se PLUS-armstöd.

Rotation av armstöd:

1. Lossa ratten och rotera till önskat läge.
2. Dra åt ratten.

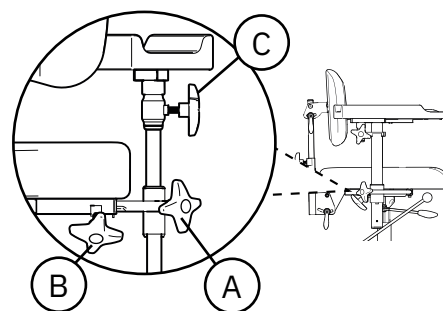

Figur 5.51. Hemiplegiarmstöd.

Vid användning av sitstilt

Armstöd kan monteras så att de följer med sitsens vinkling (A) eller så att de ej följer med sitsens vinkling (B), se Figur 5.52.

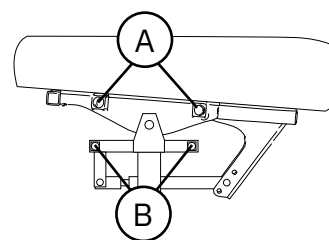

Figur 5.52. Armstödsplacering vid användning av sitstilt.

5.12. Benstöd

Manuella benstöd finns i två utföranden, Mittmonterat och Medic. Mittmonterat benstöd har hel fotplatta och är ställbart i höjd, vinkel på benstöd och vinkel på fotplatta. Vinkeln på benstödet kan justeras till fyra olika positioner. Medic benstöd är ställbart i höjd, vinkel på benstöd och vinkel på fotplatta. Benstödet finns i modeller med hel eller delad fotplatta. Dessa finns i fyra storlekar, S-XL, med ett totalt längdintervall från 180 mm till 510 mm. Produkten kan utrustas med adapter (tillval) för att kunna kombineras med Cross benstöd från ETAC (extern leverantör). Cross benstöd är avtagbara utan verktyg, följer sitsen vid höjjustering och kan roteras undan i sidled för att underlätta i- och urstigning. Benstödet finns i tre modeller, Standard fast vinkel, Snäv fast vinkel där knäns vinkel blir närmare 90° och Vinkelställbart. Alla modeller är ställbara i höjd och vinkel på fotplatta och går att få med fotplattor i olika bredder.

Mittmonterat benstöd

Mittmonterat benstöd är ställbart i höjd (A), vinkel på benstöd (B) och vinkel på fotplatta (C), se Figur 5.53.

Inställning av höjd på fotplatta:

1. Lossa ratten och dra eller tryck fotplattan till önskad höjd.
2. Dra åt ratten.

Inställning av vinkel på benstöd:

1. Skruva ut skruven med 5 mm insexnyckel och ställ in önskad vinkel.
2. Skruva fast skruven.

Inställning av vinkel på fotplatta:

1. Justera skruven med 5 mm insexnyckel. För att vinkla ner fotplattan, skruva medsols. För att vinkla upp fotplattan, skruva motsols.

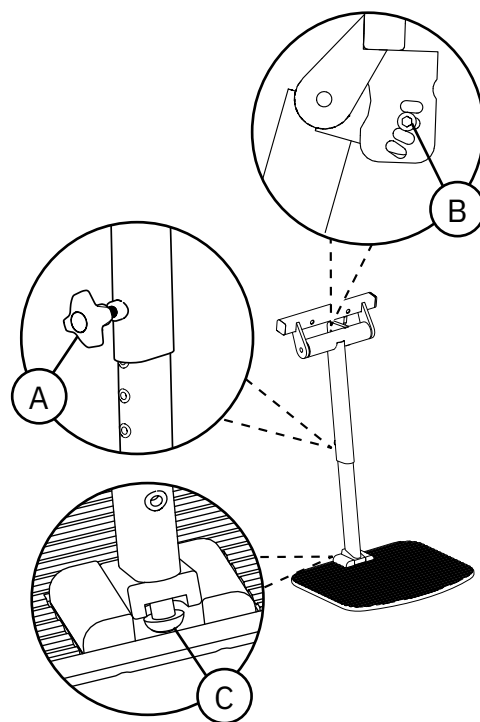

Figur 5.53. Mittmonterat benstöd.

Medic Benstöd

Medic benstöd är sidomonterat och ställbart i höjd (A), vinkel på benstöd (B) och vinkel på fotplatta (C), se Figur 5.54.

Inställning av höjd:

1. Lossa skruven (A) med 5 mm insexnyckel och ställ in önskad höjd.
2. Dra åt skruven.

Inställning av vinkel på benstöd:

1. Lossa skruven på klämförbandet (B) med 5 mm insexnyckel och ställ in önskad vinkel.
2. Dra åt skruven.

Inställning av vinkel på fotplatta:

1. Lossa skruven på klämförbandet (C) med 5 mm insexnyckel och ställ in önskad vinkel.
2. Dra åt skruven.

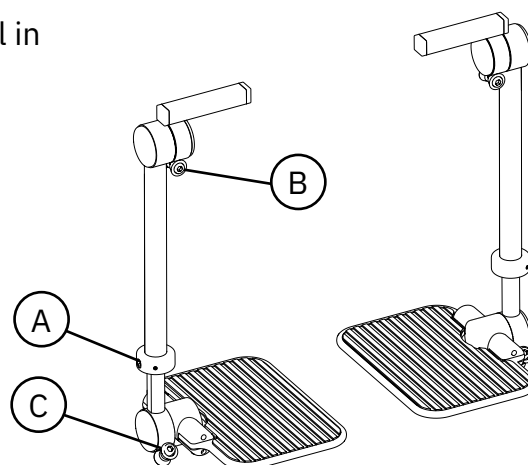

Figur 5.54. Medic benstöd.

Adapter för Cross benstöd

Adapter för Cross benstöd, se Figur 5.55, monteras på armstödens breddjusteringsbåge. Adaptern kan monteras i två djuplägen för olika djupa sitsar samt finjusteras steglöst 50 mm i djup. För mer information, se monteringsanvisning "Adapter benstöd, Cross" som finns tillgänglig på www.mercado.se/mercado-dokument/.

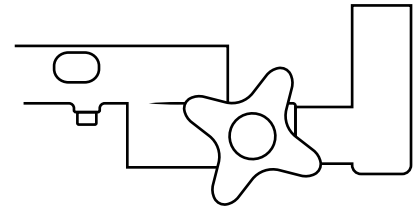

Figur 5.55. Adapter för Cross benstöd.

Cross benstöd

Cross benstöd är avtagbara utan verktyg och kan roteras undan i sidled. Benstöden är ställbara i höjd (A), vinkel på benstöd (B) och vinkel på fotplatta (C), se Figur 5.56.

Rotera undan benstöd:

1. Lyft benstödet rakt upp ca 15 mm och rotera utåt.

Montering av benstöd:

1. Sätt benstödet i adapterfästet.
2. Rotera benstödet tills det är rakt fram och fixeras i fästet.

Bortmontering av benstöd:

1. Lyft upp benstödet ur adapterfästet.

Inställning av höjd på fotplatta:

1. Lossa vingmuttern på baksidan av benstödsröret. Dra ur skruven på framsidan och justera till önskad längd.
2. Sätt i skruven genom röret och skruva tillbaka vingmuttern. Dra åt vingmuttern.

Inställning av vinkel på fotplatta:

1. Lossa de två skruvarna på utsidan av fotplattan 1 till 2 varv med en 5 mm insexnyckel. Vinkla fotplattan till önskad position.
2. Dra åt skruvarna.

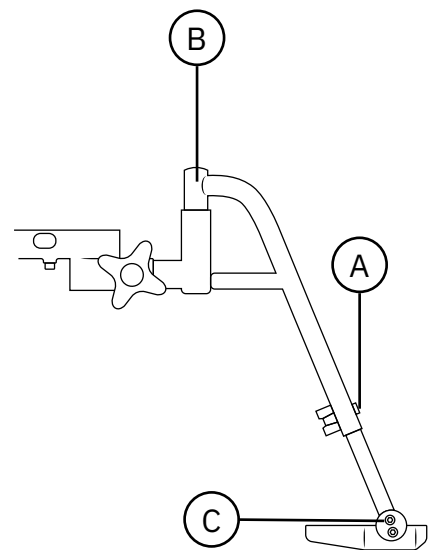

Figur 5.56. Cross benstöd.

5.13. Chassi

Produkten är utrustad med Chassi komplett LiNX f REAL 6100 PLUS. Chassit har fyra länkhjul med individuell hjulupphängning samt två punkteringsfria drivhjul. Frambenen är fjädrade för att underlätta hindertagning. Fjäderkraften och det maximala slaget för frambenen kan justeras individuellt. I chassit finns även batterier, drivmotorer, powermodulen som är centralpunkten för produktens funktioner i styrsystemet, reglage för aktivering och frikoppling av broms, samt automatsäkring med ON/OFF-funktion. Frikoppling av broms ger möjlighet att förflytta produkten manuellt. Automatsäkringen används för att koppla ifrån batterierna, till exempel när produkten skall fraktas med flyg eller inte användas under en längre tid, se avsnitt 3.4. Transport och förvaring.

Vid behov av utökad stabilitet kan bakbensförlängare kan monteras på produkten, för mer information se 5.14 Individuell anpassning.



Varning! Produkten får aldrig transporteras i fordon med bromsen frikopplad. Om produkten inte är bromsad och lämnas i en backe kommer den att börja rulla med risk för fall- eller krosskador som följd.

Chassi komplett LiNX f REAL 6100 PLUS

Chassi med batterier (A), drivmotorer (B), powermodul (C), reglage för aktivering och frikoppling av broms (D), samt automatsäkring med ON/OFF-funktion (E). I frontkåpan (F) sitter en täckplugg (G), se Figur 5.57.



Varning! Produkten är utrustad med små detaljer som till exempel täckpluggen i frontkåpan. Små detaljer som lossnat kan innebära kvävningsrisker för barn och husdjur.

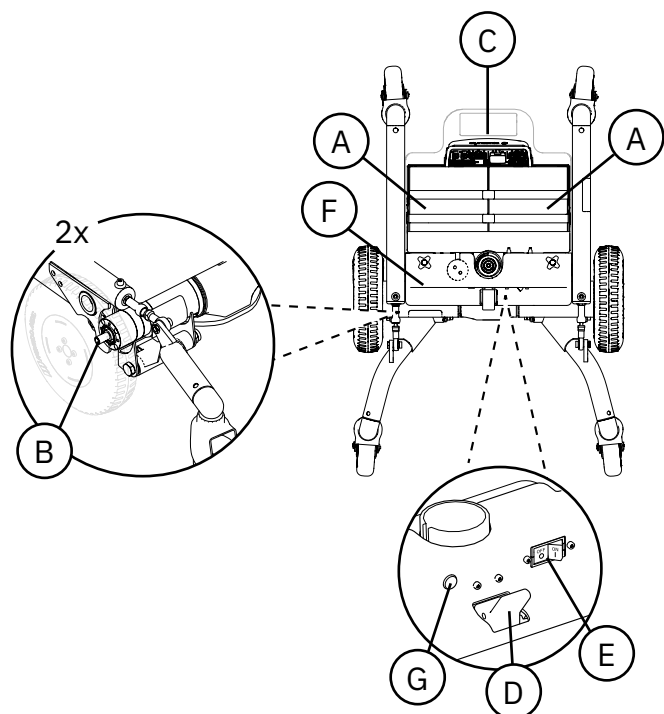

Figur 5.57. Chassi komplett LiNX f REAL 6100 PLUS.

Bakbensförlängare

Bakbensförlängare monteras på chassits bakben, se Figur 5.58.

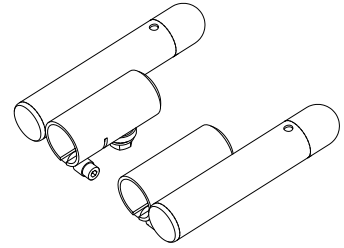

Figur 5.58. Bakbensförlängare.

Automatsäkring

- För att frångkoppla automatsäkringen tryck på "OFF".
- För att återställa automatsäkringen tryck på "ON".

OBS! För att återställa produktens funktioner efter att automatsäkringen frångopplats måste manöverboxen startas om två gånger.

Aktivering och frikoppling av broms

- För att aktivera bromsen, tryck reglaget till läget "PÅ".
- För att frikoppla bromsen, dra reglaget till läget "AV".

OBS! Om bromsen frikopplas när produkten är i påslaget läge kommer manöverpanelen visa ett larm och produkten kommer inte gå att köra. När bromsen kopplas på igen försvinner larmet och produkten går att köra igen.

5.14. Individuell anpassning

Produkten får ej utrustas med andra tillbehör eller komponenter än de som godkänts av Mercado Medic. För bibehållen CE-märkning får inga individuella anpassningar eller förändringar utföras utan Mercado Medics godkännande. Anpassningar får göras endast av personal som genomgått Mercado Medics utbildning för service och rekonditionering.

Mercado Medics produkter är modulära och kan anpassas med diverse tillbehör. Vilka komponenter som finns, samt hur och till vad de används framgår i dokumentet "Tillbehör till REAL stolarna" på www.mercado.se/mercado-dokument. Alla tillbehör måste monteras och fixeras så att de bibehåller sin inställning och att det inte finns möjlighet för små delar att lossna. Alla kablar måste säkras med buntband mot produktens konstruktion för att minimera strykningsrisker.

Utöver eget sortiment har Mercado Medic kombinationsavtal med flera företag. Aktuella företag samt vilka komponenter framgår under avsnittet Kombinationsavtal på www.mercado.se/mercado-dokument. Dessa artiklar får monteras med bibehållen CE-märkning.

Om artikel som ej finns på listan över gällande kombinationsavtal monteras ska ansvarig organisation genomföra en riskanalys samt ta över produktansvaret från Mercado Medic avseende den specifika produkten. Används en artikel från tredje part ofta på produkten kan man kontakta Mercado Medic med en förfrågan om kombinationsavtal mellan leverantören av den aktuella artikeln och Mercado

Medic. Artikel som ska utvärderas skickas till Mercado Medic som utvärderar om kombinationsavtal är aktuellt. Därefter genomförs en riskanalys på kombinationen som önskas. När riskanalys är utförd erhåller kund ett skriftligt utlåtande och nytt kombinationsavtal upprättas. Kombinationsavtalet presenteras på hemsidan www.mercado.se/mercado-dokument.

Om nedanstående riktlinjer uppfylls vid individuell anpassning av auktoriserad personal hos annan organisation än Mercado Medic behåller Mercado Medic produktansvaret för produkten.

- Stoppade detaljer såsom sitsar, ryggstöd, armstöd, sidostöd, bålstöd och nackstöd får anpassas såvida man ej överskrider på produkten befintliga yttre justeringsmått.
- Brukarens tyngdpunkt ska bibehållas över lyftmaten.
- Stoppade detaljer ska uppfylla gällande användlighetskrav och miljökrav. Om en sittdyna från tredje part används ska produkten utrustas med en sittplatta med antiglidmaterial i motsvarande storlek för att garantera säkerheten på produkten.
- Ytor som belastas med betydande vertikala krafter får ej hamna utanför den yta (bas) som bildas av centrumpunkterna på länkhjulen.

Produkter som genomgått förändringar utanför ovanstående riktlinjer måste verifieras av Mercado Medic för att Mercado Medic fortsatt ska behålla produktansvaret.

För produkter som specialanpassats av vården, utanför Mercado Medics direktiv, övergår produktansvaret till vården till dess att produkten har återställts till originalskick eller tagits bort från marknaden. Mercado Medic återtar då produktansvaret enligt CE-märkningen mot Förordningen om medicintekniska produkter (EU) 2017/745, MDR.

För frågor angående specialanpassningar vänligen kontakta produktchef hos Mercado Medic via kontaktuppgifterna till huvudkontoret under avsnitt 1.1. Kontaktuppgifter.

6. Viktig säkerhetsinformation

På vår hemsida www.mercado.se finns information om eventuella säkerhetsmeddelanden till marknaden eller återkallelser av produkter och tillbehör.

6.1. Uppfyllda standarder och klassificering

Mercado Medics elrullstolar är CE-märkta i enlighet med Förordningen om medicintekniska produkter (EU) 2017/745, MDR, och Läkemedelsverkets författningssamling för medicintekniska produkter LVFS 2003:11. Produkterna är medicintekniska produkter enligt definitioner i Artikel 2 i MDR. Produkterna klassificeras som icke-invasiva medicintekniska produkter i klass 1 enligt regel 1. Den aktiva egenskapen hos varianterna av produkten med elektriska funktioner bedöms inte påverka klassificeringen.

Produkten klassificeras som Elrullstol Klass A, endast för inomhusbruk, enligt EN 12184:2014. Testdockans vikt under alla tester enligt samma standard var 135 kg.

Produkten är testad och godkänd enligt följande standarder:

- EN 12184:2014
- ISO 7176-21:2009
- ISO 7176-14:2008

Utöver ovanstående är batteriladdaren till produkten testad och godkänd enligt följande standarder:

- EN 60601-1
- EN 60601-1-2
- EN 60335-2-29:2004 + A2:2010

Produktens samtliga textilier är testade och godkända enligt följande standarder avseende brandskydd:

- EN 1021-1:2014 (tändkälla: glödande cigarett)
- EN 1021-2:2014 (tändkälla: gaslåga motsvarande brinnande tändsticka)

Endast undersidan av sitsen och armstöden saknar brandskydd då de är trärena. Alla andra ytor är av metall eller klädda i brandskyddsklassad textil. Armstöd, sitsar, ryggstöd m.m. är konstruerade och producerade så att de är fria från toxiska och allergiframkallande ämnen.

Produkten uppfyller kapslingsklass IPX4. Siffran 4 innebär striltät, och att produkten således klarar av att 10 liter vatten per minut strilas över produkten med trycket 80–100 kPa.

6.2. Varningar



Varning! Som användare ska du ta kontakt med din förskrivare, hjälpmedelscentral eller distributör om produkten uppvisar försämrad eller ändrad prestanda. En produkt som uppvisar försämrad eller ändrad prestanda ska omedelbart tas ur bruk för att undvika tillbud och olyckor. Produkten får inte tas i bruk igen innan en auktoriserad tekniker har undersökt produkten.



Varning! För bibehållen säkerhet ska produkten endast användas av den person och för det ändamål den är avsedd för. Produkten är inställd för en enskild brukare. Om inställningar ändras kan detta påverka brukarens sittställning vilket kan leda till skador.



Varning! Det är inte tillåtet att själv modifiera produkten. Om individuell anpassning önskas, kontakta din förskrivare eller distributör. Om produkten modifieras gäller inte CE-märkningen och Mercado Medic kan inte längre ta fullt produktansvar. Modifikationer kan påverka produktens säkerhet och leda till tillbud och olyckor.



Varning! Produkten kan vara utrustad med långa kablar eller vajrar som inte går att säkra för att produkten ska fungera korrekt. Kablar och vajrar kan innebära stryprisker för till exempel små barn. Lämna inte produkten obevakad med små barn i närheten.



Varning! Produkten är utrustad med små detaljer som till exempel täckpluggen i frontkåpan. Små detaljer som lossnat kan innebära kvävningsrisker för barn och husdjur.



Varning! Metallytor kan bli mycket varma om de har utsatts för solsken. Hudkontakt med varma ytor kan leda till brännskador. Undvik att utsätta metallytor för direkt solljus.



Varning! Kontrollera alltid att produkten är bromsad när du sätter dig och reser dig. Om produkten är obromsad riskerar den att rulla iväg när du reser dig eller sätter dig vilket kan leda till fallskador.



Varning! Reparationer och andra tekniska åtgärder får endast utföras av personal auktoriserad av Mercado Medic. Om detta inte följs så gäller inte CE-märkningen och Mercado Medic kan inte längre ta fullt produktansvar.



Varning! Produkten får inte belastas med högre laster än maximal brukarvikt. Vid högre belastning finns risk för att produktens livslängd förkortas och komponenter kan gå sönder. Om produkten har utsatts för högre laster än avsett bör auktoriserad personal utföra en helhetsbedömning, se 6.3. Förväntad livslängd, för att säkerställa att det är fortsatt säkert att använda produkten.



Varning! Endast batterier och laddare från Mercado Medic, som är testade och godkända tillsammans med produkten, får användas på modeller med elektriska funktioner. Vid användning av andra laddare eller batterier gäller inte CE-märkningen och Mercado Medic kan inte längre ha fullt produktansvar i ärenden gällande batteri, laddning eller övrig elektronik.



Varning! Produkten får ej utrustas med andra tillbehör eller komponenter än de som godkänts av Mercado Medic. För bibehållen CE-märkning får inga individuella anpassningar eller förändringar utföras utan Mercado Medics godkännande. Önskas ej godkänd komponent användas se avsnitt 5.14. Individuell anpassning.



Varning! Koppla inte in något annat än de av Mercado Medic anpassade elektriska tillbehör i styrsystemets kontakter. Ej anpassade komponenter riskerar att gå sönder och i sin tur skada brukaren. Önskas ej godkänd komponent användas se avsnitt 5.14. Individuell anpassning.



Varning! Montering, inkoppling eller demontering är inte riskfritt. Hanteras komponenter felaktigt kan exempelvis klämskador uppstå. Denna typ av arbeten får därför endast utföras av en av Mercado Medic auktoriserad tekniker.



Varning! Alla produktens delar måste monteras och fixeras så att det inte finns möjlighet för små delar att lossna. Alla kablar måste säkras med buntband mot produktens konstruktion för att minimera stryplingsrisker.



Varning! Använd endast laddare godkänd av Mercado Medic för att ladda produkten. Användning av annan laddare kan till exempel medföra risk för brand eller störning av annan elektronisk utrustning. Se 7. Teknisk information för godkänd laddare.



Varning! Laddare med skadade eller slitna kablar och kontakter ska tas ur bruk omedelbart. Slitna kablar eller kontakter kan leda till kortslutningar och risk för brand. Kontakta din förskrivare eller distributör för att byta ut laddaren, se 1.1 Kontaktuppgifter.



Varning! Batterier avger explosiva gaser vid laddning. Ladda därför din produkt i väl ventilerat utrymme samt undvik lågor och gnistor. Antänds gaserna finns risk för brand.



Varning! Produkten får aldrig transporteras i fordon med bromsen frikopplad. Om produkten inte är bromsad och lämnas i en backe kommer den att börja rulla med risk för fall- eller krosskador som följd.

6.3. Förväntad livslängd

Produktens förväntade livslängd är 10 år när den används i överensstämmelse med anvisningarna i denna bruksanvisning. Produktens förväntade livslängd räknas från produktens tillverkningsdatum. Produktens tillverkningsdatum hittas på en av de silverfärgade etiketterna på produktens chassi och står på formatet ÅÅÅÅ-MM (år och månad), se Figur 6.1. På etiketten finns även serienummer och en identifierare för produktmodellen (UDI-DI).

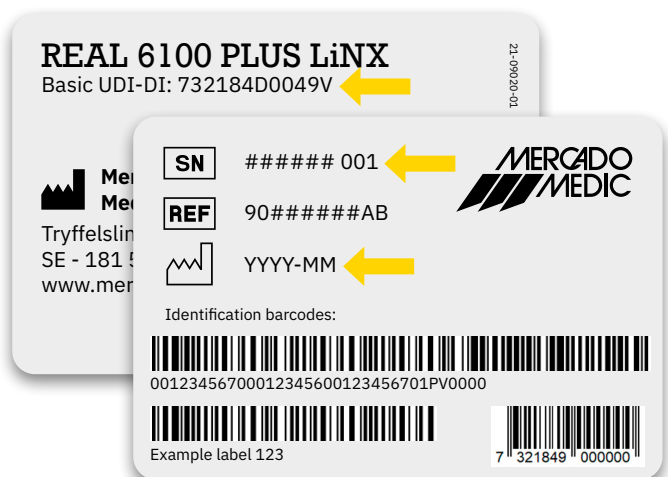

Figur 6.1. Serienummer, UDI-DI och tillverkningsdatum på etikett.

OBS! Om etiketten med serienummer och tillverkningsdatum är skadad eller förstörd kontakta i första hand din förskrivare eller distributör för hjälp att identifiera produkten,

se 1.1. Kontaktuppgifter. När ordernummer eller serienummer identifierats, kontakta Mercado Medic för att få etikett som ersättning.

Förväntad livslängd för tillbehör som levereras med produkten av Mercado Medic är 10 år om inget annat framgår i särskild medföljande dokumentation.

Förväntad livslängd för produktens batteri är 5 år när produkten laddas i överensstämmelse med instruktioner i denna bruksanvisning, se 2.3. Laddning.

På de marknader utanför Sverige och Norge där produkten i förekommande fall är såld av distributör direkt till brukaren, och därför saknar ansvarig förskrivare, ska periodiskt underhåll med intervaller om maximalt 2 år göras under och efter den förväntade livslängden. Underhåll utförs enligt instruktioner i denna bruksanvisning, se 8. Service och rekonditionering, utöver helhetsbedömningen nedan.

Efter förväntad livslängd kan inte Mercado Medic garantera produktens lämplighet och säkerhet, då Mercado Medic inte har någon kontroll över hur produkten använts och slitits. Efter förväntad livslängd kan Mercado Medic inte garantera att reservdelar kan tillhandahållas.

Helhetsbedömning

Efter förväntad livslängd är det viktigt att en helhetsbedömning av produkten görs innan fortsatt användande. Helhetsbedömningen av produkten ska utföras av auktoriserad personal hos vårdgivande organisation om produkten är förskriven, och bör åtminstone ta hänsyn till:

- hur produkten använts,
- vilket skick produkten och ingående komponenter är i,
- huruvida produkten rekonditionerats och genomgått service,
- när rekonditionering och service skett,
- vad som åtgärdats vid ovanstående tillfällen,
- samt anledningen till ovanstående åtgärder.

Efter förväntad livslängd ska periodiskt underhåll med intervaller om maximalt 2 år göras enligt instruktioner i denna bruksanvisning, se 8. Rekonditionering och Service utöver helhetsbedömningen ovan.

6.4. Rapportering av negativa händelser och tillbud

Som tillverkare av medicintekniska produkter inom EU är Mercado Medic skyldiga att ha ett system för att följa upp hur våra produkter fungerar i praktisk användning.

Innan våra produkter CE-märks och släpps ut på marknaden har vi beaktat vilka risker som kan finnas med dem och vidtagit åtgärder för att minska riskerna så långt det är möjligt. Trots detta kan olyckor och tillbud inträffa när produkterna används. Om detta sker är det viktigt att detta rapporteras både till Mercado Medic och nationell behörig myndighet. Använd kontaktuppgifter i denna bruksanvisning för rapportering, se 1.1. Kontaktuppgifter. Använd gärna e-post för att möjliggöra snabbare hantering.

7. Teknisk information

I det här avsnittet beskrivs produktens dimensioner och prestanda, samt symboler som förekommer på produkten.



Varning! Reparationer och andra tekniska åtgärder får endast utföras av personal auktoriserad av Mercado Medic. Om detta inte följs så gäller inte CE-märkningen och Mercado Medic kan inte längre ta fullt produktansvar.

Brukarvikt

Modell	MAX
REAL 6100 PLUS LiNX	135 kg
REAL 6100 PLUS LiNX Barn	135 kg



Varning! Produkten får inte belastas med högre laster än maximal brukarvikt. Vid högre belastning finns risk för att produktens livslängd förkortas och komponenter kan gå sönder. Om produkten har utsatts för högre laster än avsett bör auktoriserad personal utföra en helhetsbedömning, se 6.3 Förväntad livslängd, för att säkerställa att det är fortsatt säkert att använda produkten.

Produktegenskaper för alla modeller

	REAL 6100 PLUS LiNX	REAL 6100 PLUS Barn LiNX
Bredd ¹	570 mm	
Längd	795 mm	
Totalhöjd ²	610–1040 mm	
Ihopfälld höjd i förpackning	550 mm	
Sitthöjd ³	460–740 mm, 380–580 mm	
Sittkrysets bredd	390 mm	340 mm
Sitsens bredd	400–480 mm	290–400 mm
Sitsens djup	390–530 mm	320–480 mm
Sitstilt ⁴	0°, -15°/+8°, -8°/+15°, 0°/+23°	
Ryggstödshöjd	390–650 mm	
Ryggstödsbredd	350–460 mm	230–360 mm
Ryggfällning ⁴	-15°/+30°, -3°/+40°, -15°/+45°, -23°/+28°	
Benstödslängd	370–530 mm	310–380 mm
Benstödsvinkel	0°/+32°	
Armstödshöjd	150–300 mm	
Länkhjul	Ø125 mm 804362 Länkhjul Gummibana 125x36 M12 REAL 6100 PLUS	
Drivhjul	Ø225 mm, helgjutna och punkteringsfria 805203 Drivhjul REAL 6100 PLUS	
Hindertagningsförmåga	40 mm	
Vändutrymme 180°	870 mm	
Statisk stabilitet ⁵	±6°	
Statisk stabilitet i sidled	6°	
Dynamisk stabilitet ⁶	Uppför 10°, nedför 3°	
Maximal hastighet	4,5 km/h	
Bromssträcka från maximal hastighet	1,0 m eller 0,7 m med aktiv broms	
Körsträcka per laddning ⁷	ca 15 km	
Laddningstid	6–16 timmar	
Motorer	2 st 24 V DC ME803661C 600392 Drivmotor Hö 6100 PLUS kpl 600393 Drivmotor Vä 6100 PLUS kpl	

1 Beroende på sitsens bredd och armstödens justering kan produkten bli bredare.

2 Total höjd med ryggstöd ErgoMedic 380 x 260 mm.

3 Dessa sitthöjder uppnås med olika lyftomater.

4 Negativ vinkel (-) avser vinkling framåt och positiv vinkel (+) avser vinkling bakåt.

5 Inställningar på sitstilt och ryggfällning kan tillsammans med hög sitthöjd påverka både den statiska och dynamiska stabiliteten.

6 Vid större nedförslutning ska produkten backas.

7 Detta gäller vid körförhållanden med optimal temperatur utan hindertagning och lutningar. OBS! Tänk på att alla elektriska sittfunktioner förkortar produktens förväntade körsträcka beroende på användningsfrekvens.

Laddare provade och godkända av Mercado Medic AB	ECB-401 EC Buddy 4A BAC1010 Batteriladdare 6100 Plus 4 amp
Batterier provade och godkända av Mercado Medic AB	FGS, FGG22805, 2 st 12V 28 Ah Celectric, CDC G 12 024, 2 st 12V 26 Ah Sonnenschein, A512/25 G5, 2 st 12V 25 Ah
Reservdelsartiklar för batterier hos Mercado Medic AB	Art.nr Artikel BA1010 Batteripaket 24V/25Ah f REAL 6100 PLUS BA1020 Batteripaket 24V/28Ah FGS f REAL 6100 PLUS
Vikt	76 kg inklusive batteri

Produktegenskaper för laddare

Produkten är utrustad med laddare ECB-401 EC Buddy 4A. Laddaren är avsedd endast för blybatterier med 12 celler (24V). För fullgod laddning bör laddaren användas i en omgivningstemperatur på 10–30 °C. Optimal laddningsspänning fås vid 20 °C.

Laddaren är försedd med skydd mot följande:

- Omvänd polaritet
- Kortslutning
- Gnistbildning
- Överhettning



Varning! Använd endast laddare godkänd av Mercado Medic för att ladda produkten. Användning av annan laddare kan till exempel medföra risk för brand eller störning av annan elektronisk utrustning. Se 7. Teknisk information för godkänd laddare.

7.1. Programmering av produkten

OBS! Endast av Mercado Medic auktoriserad personal kan koppla upp sig med en kodad trådlös mottagare, LiNX Access Key, till produkten. För information om utbildning och auktorisation vänligen kontakta Mercado Medic, se 1.1. Kontaktuppgifter.

Grundprogram

REAL 6100 PLUS LiNX har vid leverans ett grundprogram, bundleprogram, som innehåller förprogrammerade drivrutiner för produktens funktioner i grundutförande samt drivrutiner för alternativa elektriska tillval och tillbehör. Med grundprogrammet går det att byta mellan följande moduler och funktioner utan att omprogrammering krävs. Starta om produkten två gånger efter installation för att aktivera den nya modulen eller funktionen.

- Manöverbox REM211
- Manöverbox REM400
- Displaybox REM500
- Knappsats LiNX
- Vårdarstyrning (ACU200)
- Actuatorbox för 4 sittfunktioner ACT400
- Elektrisk ryggfällning
- Mittmonterat elektriskt benstöd
- Längdkompenserande elektriskt benstöd

I bundleprogrammet finns fler kompletta program som kan väljas för att få alternativa funktioner enligt listan nedan. Programmen ligger på plats (slot) 1 till 4 och kan aktiveras genom att koppla upp sig mot produkten med LiNX Access Key. Program 1 är det aktiva grundprogrammet vid leverans, detta ligger även som backup.

Program 1. Sittfunktioner

- Sitthöjd
- Sitstilt (tillval)
- Elektrisk ryggfällning (tillval)
- Mittmonterat elektriskt benstöd (tillval)
- Längdjustering för Längdkompenserande elektriskt benstöd (tillval)
- Längd och vinkel för Längdkompenserande elektriskt benstöd (tillval)

Program 2. Sittfunktioner

- Sitthöjd
- Sitstilt (tillval)
- Elektrisk ryggfällning (tillval)
- Komfort elektriskt benstöd vänster (tillval)
- Komfort elektriskt benstöd höger (tillval)
- Komfort elektriskt benstöd vänster och höger (tillval)

Program 3. Sittfunktioner

- Sitthöjd
- Sitstilt (tillval)
- Dubbel elektrisk ryggfällning (tillval)
- Mittmonterat elektriskt benstöd (tillval)
- Längd för Längdkompenserande elektriskt benstöd (tillval)
- Längd och vinkel för Längdkompenserande elektriskt benstöd (tillval)

Program 4. Sittfunktioner

- Sitthöjd
- Sitstilt (tillval)
- Dubbel elektrisk ryggfällning (tillval)
- Comfort elektriskt benstöd vänster (tillval)
- Comfort elektriskt benstöd höger (tillval)
- Comfort elektriskt benstöd vänster och höger (tillval)

Anpassning av körfunktioner

Körfunktioner skall anpassas för brukaren så att produkten kan framföras på ett säkert sätt med avseende på brukarens förmåga och omgivning.

OBS! Anpassning av körfunktioner får endast utföras av personal auktoriserad av Mercado Medic. För information om utbildning och auktorisation vänligen kontakta Mercado Medic, se 1.1. Kontaktuppgifter.

Urval av funktioner som kan programmeras:



- Hastighet framåt
- Acceleration framåt
- Bromssträcka framåt
- Hastighet bakåt
- Acceleration bakåt
- Bromssträcka bakåt
- Svänghastighet
- Svängacceleration

- Inbromsning till svänghastighet
- Känslighet i joystick
- Användning av extern joystick
- Omvänd funktion för joystick



7.2. Symboler

Följande symboler används på produktens reglage, märkning eller i denna bruksanvisning. För en översikt av placering av symboler, se Figur 7.1-7.5.





Nr Manuella reglage



1		Sitstilt framåt/bakåt
2		Ryggfällning framåt/bakåt

Nr Automatsäkring

3		Av
4		På

Nr Manöverbox LiNX REM211











5		Symbolen sitter vid hastighetsreglaget på manöverbox LiNX REM211 och indikerar riktningen för att öka respektive sänka hastigheten.
6		Signalhorn
7		Funktionsval uppåt och nedåt, används för att välja kör- och sittfunktioner.
8		Huvudströmbrytare och nödstopp

9		Körfunktion
10		Sittfunktion
11		Laddningssymbol

Nr Manöverbox LiNX REM400 & REM500

12		Huvudströmbrytare och nödstopp
13		Laddningssymbol
14		Flerfunktionsknapp I
15		Flerfunktionsknapp II
16		Symbol för sittfunktioner
17		Signalhorn

Nr Manöverbox LiNX REM400 & REM500

18		Navigeringsknapp – interaktionsyta för navigering samt symbol för läge med både svep- och tryckfunktion. Symbolen är blå om läget är aktiverat alternativt grått om läget inaktiverat.
19		Symbol för navigeringsläge med endast tryckfunktion. Symbolen är blå om läget är aktiverat alternativt grått om läget inaktiverat.
20		Symbol för knapplås
21		Hastighetsreglage
22		Symbol för låst körläge – indikerar att stolens körfunktioner är låsta.
23		Symbol för begränsat körläge – indikerar att stolens hastighet är begränsad
24		Symbol för felkod – indikerar att ett fel (med felkod 1-7) har uppstått
25		Symbol för låst sittläge – indikerar att stolens sittfunktioner är låsta
26		Symbol för inaktiverad bluetooth – indikerar att funktionen för bluetooth-koppling är inaktiverad
27	J1 	Ingång för 3,5 mm-kontakt 1 – ingång för av/på
28	J2 	Ingång för 3,5 mm-kontakt 2 – ingång för funktionsväljare (körfunktion 1-3)

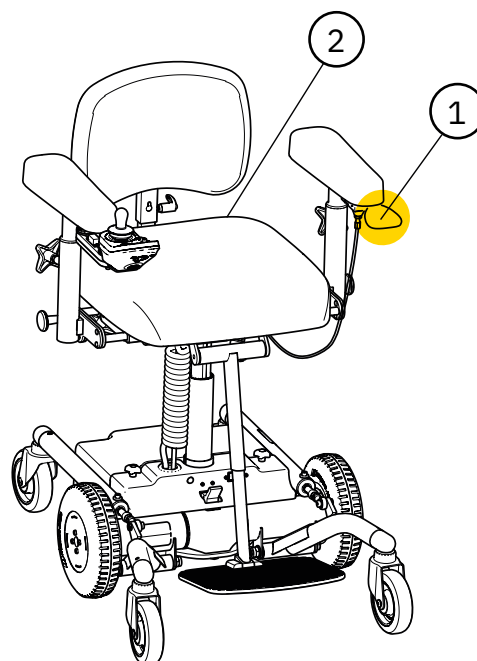



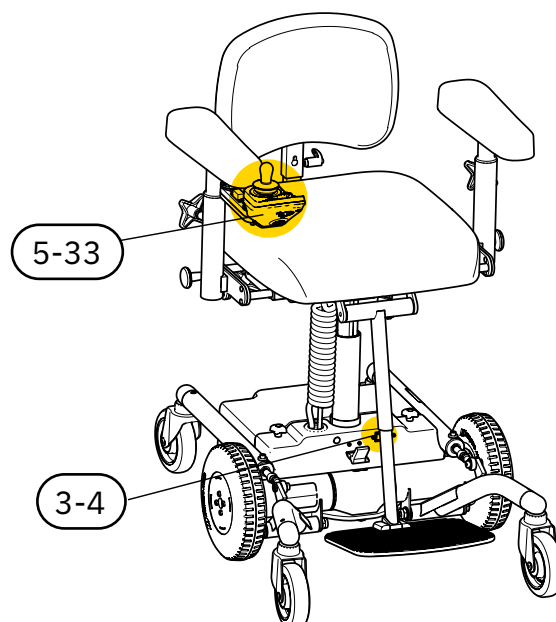

Figur 7.1. Översikt av symboler på manuella reglage.



Figur 7.2. Översikt av symboler på elektriska reglage.

Nr Elektriska reglage 10-Way switch

29		Funktion för justering av ryggvinkel
30		Funktion för justering av sitthöjd.
31		Funktion för justering av längd av benstöd
32		Funktion för justering av längd och vinkel av benstöd
33		Funktion för justering av sits-tilt

Nr Märkning och bruksanvisning



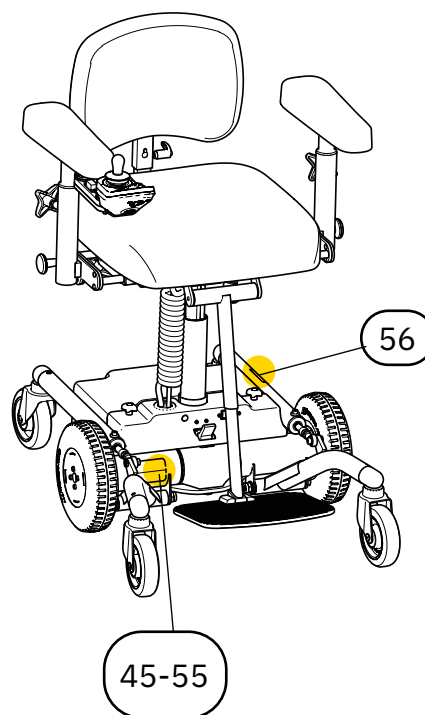









34		Varning
35		Får ej strykas
36		Tål ej starkare kemtvättvätska än perklöreten
37		Klorblekmedel får ej användas
38		Får ej torktumlas
39		Maskintvätt 60°C
40		Skyddas mot väta
41		Hanteras varsamt





Figur 7.3. Översikt av symboler på märkning.



Figur 7.4. Översikt av symboler på tvättråd. Symbol 35-39.

Nr	Märkning och bruksanvisning
42	 Denna sida upp
43	 Tillåten temperatur
44	 Tillåten relativ luftfuktighet
45	 Tillåten höjd över havet
46	 Endast för inomhusbruk
47	 Maximal brukarvikt
48	 Tillverkningsdatum
49	 Tillverkare
50	 Medicinteknisk produkt (Medical Device)
51	 Serienummer
52	 CE-märket som visar på produktens överensstämmelse med Europeiska regelverken
53	 Elektriska komponenter ska lämnas till särskild återvinningsstation

54	 Produkten är en del i ett återvinningssystem
55	 Komponentvikt överskrider 10kg
56	 Får ej användas som säte i motorfordon

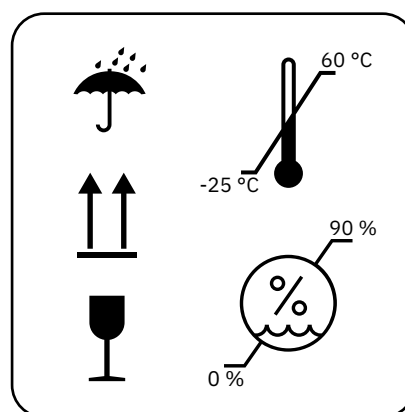

Figur 7.5. Översikt av symboler på förpackning. Symbol 40-44.

8. Service och rekonditionering

I det här avsnittet beskrivs besiktning och felsökning av produkten, information kring batteribyte samt instruktioner för rekonditionering av produkten. Felsökningsguiden vänder sig till alla användare av produkten, och avsnittet i övrigt vänder sig till dig som hanterar dessa delar i produktens livscykel professionellt.

OBS! Det är förbjudet för brukaren att sitta i produkten under rekonditionering, service eller underhållsarbete.

Besiktning vid service

I samband med service ska alltid en noggrann okulär besiktning göras på produktens huvudkomponenter för att garantera patientsäkerheten. Produktens huvudkomponenter innefattar chassi, lyftomat, sittkryss, ryggfällning samt armstödsmekanism. Kontrollen ska innefatta inspektion av svetsar, låsbara funktioner och inställningar.



Varning! Reparationer och andra tekniska åtgärder får endast utföras av personal auktoriserad av Mercado Medic. Om detta inte följs så gäller inte CE-märkningen och Mercado Medic kan inte längre ta fullt produktansvar.



Varning! Som användare ska du ta kontakt med din förskrivare, hjälpmedelscentral eller distributör om produkten uppvisar försämrad eller ändrad prestanda. En produkt som uppvisar försämrad eller ändrad prestanda ska omedelbart tas ur bruk för att undvika tillbud och olyckor. Produkten får inte tas i bruk igen innan en auktoriserad tekniker har undersökt produkten.

8.1. Felsökningsguide

Om ingen av nedanstående åtgärder avhjälper det problem som uppstått kan service krävas. Kontakta din hjälpmiddelscentral alternativt Mercado Medic, se 1.1. Kontaktuppgifter.

Driftstörning på manöverbox

Driftstörning indikeras med blinkningar på manöverboxens kontrollampa vid huvudströmbrytaren. Blinkningarna kommer i grupper om 1-7 med ett intervall på 2 sekunder. Antal blinkningar visar vilket fel som uppstått. Manöverbox LiNX REM400 och displaybox LiNX REM500 visar även felkoden med siffran för antal blinkningar.

Vid vissa fel återställs elektroniken när felet avhjälpes och kontrollampan lyser åter med fast grönt sken. Andra fel kan vara kopplade vilket innebär att produkten måste stängas av i minst 2 sekunder och sedan slås på igen för att återställa felet. Vid allvarliga fel som påverkar körsäkerheten kommer produkten automatiskt att stanna. Mindre allvarliga fel kommer endast att indikeras på kontrollampan och produkten kan köras vidare. Vid mindre allvarliga fel kan elektroniken ställa om till reservkörläge. Reservkörläge innebär att produkten fortfarande kan köras men med alla hastighetsvariabler kommer att vara sänkta.

Symtom	Orsak	Åtgärd
1 blinkning	Manöverboxen är defekt.	Programmera om, alternativt byt ut, manöverbox.
1 blinkning	Manöverboxens kablage är trasigt eller felkopplat.	Kontrollera manöverboxens kablar. Byt ut kablage om det är defekt.
2 blinkningar	Kabel defekt eller urkopplad.	Kontrollera samtliga kablar.
2 blinkningar	Bluetoothanslutning frångopplad.	Kontrollera Bluetooth-anslutning om sådan är aktiv. Kontrollera laddaren och ladda produktens batterier.
2 blinkningar	Mjukvara korrupt.	Programmera om systemet.
2 blinkningar	Mjukvara fel version.	Uppkommer signal efter byte av någon modul i systemet krävs uppdatering av mjukvara.
2 blinkningar	Modul defekt.	Om felet kvarstår efter ovanstående åtgärder bör komponenten bytas.

3 blinkningar	Vänster (M1) motor. Kortslutning eller brott på ledningen från elektronikmodulens M1-kontakt till motor, alternativt motor 1 defekt.	Kontrollera genom att dra ur M1-anslutningen och mät resistansen mellan de yttersta stiften (1 och 4), för att konstatera brott eller kortslutning. Om kortslutet ska motor bytas ut.
4 blinkningar	Höger (M2) motor. Kortslutning eller brott på ledningen från elektronikmodulens M2-kontakt till motor, alternativt motor 2 defekt.	Se 3 blinkningar, men för M2-kontakten.
5 blinkningar	Vänster (M1) parkeringsbroms. Bromsen är frikopplad, alternativt magnetgivare defekt.	Kontrollera att inget glapp finns i reglaget och att magneten påverkar magnetgivaren vid aktivering av broms. Kontrollera även att bromsarna på motorerna verkligen aktiveras.
5 blinkningar	Vänster (M1) parkeringsbroms. Kortslutning eller brott på ledningen från elektronikmodulens M1-kontakt till parkeringsbromsen, alternativt parkeringsbroms 1 defekt.	Kontrollera genom att dra ur M1-anslutningen och mät resistansen mellan de inre stiften (2 och 3), för att konstatera brott eller kortslutning.
6 blinkningar	Höger (M2) parkeringsbroms. Kortslutning eller brott på ledningen från elektronikmodulens M2-kontakt till parkeringsbromsen, alternativt parkeringsbroms 2 defekt.	Se 5 blinkningar, men för M2-kontakten.
7 blinkningar	LiNX modulfel. Modul eller kabel defekt.	Beror ej på manöverbox. Kontrollera inkopplade moduler samt dess kablar och kontakter. Ladda produktens batterier. Om produkten har fastnat på ojämnt underlag, se till att produktens underlag blir jämnt och starta om styrsystemet. Om felet kvarstår kan någon modul behöva bytas ut.

Röd lysdiod på batteriindikator blinkar	Batteri oladdat/defekt.	Ladda produkten, se 2.3. Laddning. Alternativt byt ut batteriet, se 8.2. Batteribyte.
Funktionerna på manöverboxen fungerar inte och röd, gul och grön lysdiod blinkar.	Manöverboxens knapplås kan vara aktiverat. Knapplåset aktiveras om man håller in huvudströmbrytaren 4 sekunder när produkten är igång.	Se 5.3. Manöverenhet för instruktioner för aktivering och avaktivering av knapplås.

Driftstörning på laddare

Symtom	Orsak	Åtgärd
Varningssymbol lyser med fast sken.	Felaktig polaritet mot batteri.	Kontakta service.
Varningssymbol blinkar.	Fel på batteri.	Kontakta service.
Kraftig värmeutveckling i kontakt.	Skadad eller sliten kontakt.	Byt ut både manöverbox och laddare.

Felsökning av mekaniska komponenter

Symtom	Orsak	Åtgärd
Sittenhets glapp i rotationsriktning.	Glapp i lyftomat.	Byt ut lyftomat.
Produkten går med låg hastighet i alla program.	Mikrobrytare för hastighetsreducering defekt.	Byt ut mikrobrytare.
Missljud i elektrisk lyftomat.	Slitna lager.	Byt ut elektrisk lyftomat.
Elektrisk lyftomat fungerar inte.	Defekt lyftomat. Kablage urkopplat eller skadat.	Kontrollera kablar och kontakter. Byt ut elektrisk lyftomat.
Missljud i länkhjul.	Osmorda eller slitna lager.	Smörj eller byt ut länkhjul.
Hjulen står stilla.	Broms frikopplad. Alternativt mekanism för aktivering och frikoppling av broms defekt.	Kontrollera mekanism för aktivering och frikoppling av broms.
Slitna drivdäck.	Uttjänta drivdäck.	Byt ut drivdäck.

Händelselogg och statistik

Händelselogg och produktens statistik kan användas för att undersöka hur produkten använts när ett fel uppstått. För information om utbildning och auktorisation vänligen kontakta Mercado Medic, se 1.1. Kontaktuppgifter.

Händelselogg (Event log)

1. Anslut till LiNX-systemet.
2. Spara program.
3. Öppna händelseloggen:
 - a. IOS: Klicka på Active Errors - Chair Log.
 - b. PC: Klicka på Chair log, händelser (Events) syns i vänster kolumn.
4. Se historiken i händelseloggen. OBS! Loggen är i kronologisk ordning efter datum och tid.
5. Klicka på en händelse för att få ytterligare information om felet och rekommenderade åtgärder.

Produktens Statistik (Chair Statistics)

1. Anslut till LiNX-systemet.
2. Spara program.
3. Öppna statistiken:
 - a. IOS: Klicka på Active Errors sedan på Statistics höger kolumn.
 - b. PC: Klicka på Chair log, statistiken (Statistics) syns i höger kolumn.
4. Se Battery usage för historisk laddningsstatistik. Antal djupurladdningar m.m.
5. Klicka på en händelse för att få ytterligare information.
6. Scrolla ner till Drive statistics för att se statistik om användning, körtider m.m.

OBS! Det går även att maila en kopia på programmet till någon annan genom att spara och bifoga filen i ett mail.

8.2. Batteribyte



Varning! Reparationer och andra tekniska åtgärder får endast utföras av personal auktoriserad av Mercado Medic. Om detta inte följs så gäller inte CE-märkningen och Mercado Medic kan inte längre ta fullt produktansvar.

Produktens interna batterier är utbytbara. Båda batterierna i batteripaketet måste ersättas vid byte. För instruktioner, se monteringsanvisning Batteribyte REAL 6100 PLUS.

8.3. Rekonditionering och periodiskt underhåll

I de fall produkten har en ansvarig förskrivare inom vården finns inget krav på periodiskt underhåll. Förskrivaren och vårdgivande organisation förväntas följa upp förskrivningen under produktens livslängd enligt vårdens rutiner. Vid denna uppföljning är det viktigt att förhöra sig kring produktens prestanda och eventuella upplevda förändringar. I de fall produkten säljs av distributör direkt till brukaren och saknar ansvarig förskrivare, ska periodiskt underhåll med intervaller om maximalt 2 år göras under och efter den förväntade livslängden enligt nedanstående instruktioner för rekonditionering.

Med rekonditionering i denna bruksanvisning avses inte en full återställning eller helrenovering i den bemärkelse som avses i Förordningen om medicintekniska produkter (EU) 2017/745, MDR, med syfte att återutsätta produkten på marknaden med förnyad förväntad livslängd. Rekonditionering i denna bruksanvisning syftar i stället till en mer omfattande genomgång och service av produkten, men där serienummer behålls och den förväntade livslängden förblir opåverkad. Syftet med denna rekonditionering kan vara att till exempel göra produkten lämplig att förskrivas till en ny brukare.

Besiktning vid rekonditionering

I samband med rekonditionering ska alltid en noggrann okulär besiktning göras på produktens huvudkomponenter för att garantera patientsäkerheten. Produktens huvudkomponenter innefattar chassi, lyftomat, sittkryss, ryggfällning samt armstödsmekanism. Kontrollen ska innefatta inspektion av svetsar, låsbara funktioner och inställningar.

Byte av komponenter

På www.mercado.se finns olika former av underlag för byte av komponenter, så som sprängskisser, monteringsanvisningar, kopplingsguider och digital artikelsökning. Monteringsanvisningar kan även användas för att demontera produktens komponenter. För tillbehör och reservdelar vänligen besök vår webshop <https://shop.mercado.se/>.



Varning! Montering, inkoppling eller demontering är inte riskfritt. Hanteras komponenter felaktigt kan exempelvis klämskador uppstå. Denna typ av arbeten får därför endast utföras av en av Mercado Medic auktoriserad tekniker.



Varning! Alla produktens delar måste monteras och fixeras så att det inte finns möjlighet för små delar att lossna. Alla kablar måste säkras med buntband mot produktens konstruktion för att minimera stryplingsrisker.

Långtidsförvaring av batterier

Vid längre tids förvaring ska batteripaketet kopplas ur. Detta görs med hjälp av automatsäkringen. Tryck på "OFF" för att koppla bort batteripaketet. När batteriet är urkopplat måste batteriet laddas var 4:e månad för att behålla sin funktion. Innan laddning måste automatsäkringen slås på, tryck på "ON". För laddning, se 2.3. Laddning. Följs dessa laddningsinstruktioner håller batteriet tillräcklig kapacitet i 5 år.

När produkten ska tas i bruk igen måste automatsäkringen slås på, tryck på "ON". Ladda batterierna fullt innan användning.

OBS! Ställ aldrig undan ett helt urladdat batteri till förvaring. Står batterierna urladdade för länge skadas de och måste bytas ut.

Rekonditioneringsinstruktioner

Använd ej högtryckstvätt vid rengöring av produkten. För instruktioner om mer vardaglig rengöring, se 3. Ta hand om produkten.

Följande punkter ska utföras vid rekonditionering för att garantera patientsäkerheten:

ID	Område	Rekonditioneringsinstruktioner
1 Rengöring		
1.1	Mekanismer	Torka av mekaniska delar, dock ej ställdon, med lätt fuktad trasa med mildt rengöringsmedel (pH 7–12), ytdesinfektionsmedel eller ångtvätt (max 8 bar). OBS! Det är inte tillåtet att spola av produkten med vatten eller andra vätskor och kemikalier.
1.2	Elektronik och kablar	Avlägsna damm med torr trasa.
1.3	Manöverbox	Torka av manöverbox med lätt fuktad trasa med desinfektionsmedel. Detta är för att inte föra vidare eventuell smitta.
1.4	Ställdon och lyftomat	Rörliga delar är smorda och ska därför inte rengöras. För lyftomater, se särskilda instruktioner under punkt 3.
1.5	Stoppdetaljer	Vi rekommenderar att man demonterar och kasserar alla stoppdetaljer. Tvätta eventuella överdrag enligt tvättrådsinstruktion.
1.6	Länkhjul	Rensa länkhjulen från hår och damm.
2 Elektriska komponenter		
2.1	Elektronik	Anslut till systemet och kontrollera aktiva fel. Spara ner programmet och läs igenom fellogg och laddningsstatistik. Detta kan användas för att uppskatta batteriernas skick. Kontrollera och eventuellt åtgärda fel som finns inlästa i loggen. OBS! Endast av Mercado Medic auktoriserad personal kan koppla upp sig. För information om utbildning och auktorisation vänligen kontakta Mercado Medic, se 1.1. Kontaktuppgifter.
2.2	Laddare	Kontrollera att laddaren fungerar och inte har några skador på hölje eller kablar.
2.3	Manöverbox	Kontrollera manöverboxens funktioner. Kontrollera att bälgen är hel på joystick och att alla knappar fungerar.

ID	Område	Rekonditioneringsinstruktioner
2.4	ACT400	ACT400 är placerad på vänster sida under sittkryss. Kontrollera att alla funktioner som är inkopplade fungerar. Kontrollera att boxen sitter ordentligt fast.
2.5	Kontakter	Kontrollera att kablar och kontakter är hela och sitter ordentligt fast. Kontrollera att ingen klämrisk föreligger för kablar och kontakter, samt att alla kablar sitter fast med buntband.
2.6	Batterier	Mät upp batterierna och kontrollera att det inte är för stor skillnad mellan batteriernas laddning. Stor skillnad i laddning kan indikera att en battericell är defekt. Se monteringsanvisning Batteribyte REAL 6100 PLUS. Tänk på att batteriernas förväntade livslängd är 5 år när de underhålls enligt instruktionerna i denna bruksanvisning. Det innebär att det kan vara dags att byta ut dem beroende på när rekonditioneringen görs och vilka åtgärder som gjorts på produkten tidigare.
2.7	Elektrisk sitstilt	Kontrollera att ställdonet inte har några synliga skador. Kontrollera funktion i ställdonets rörliga delar. Kontrollera att alla låsskruvar är åtdragna så inget glapp uppstår i ändläge.
2.8	Elektrisk ryggfällning	Kontrollera att ställdonet inte har några synliga skador. Kontrollera funktion i ställdonets rörliga delar. Kontrollera att alla låsskruvar är åtdragna så inget glapp uppstår i ändläge.
2.9	Elektriskt benstöd	Kontrollera att ställdonet inte har några synliga skador. Kontrollera funktion i ställdonets rörliga delar. Kontrollera att alla låsskruvar är åtdragna så inget glapp uppstår i ändläge. Kontrollera alla förband och att nedre klämfäste sitter i rätt nivå för att få rätt vinkelintervall.
3 Elektrisk lyftomat		
3.1	Missljud	Lyssna efter missljud i lyftomaten. Byt lyftomat vid missljud. Belasta produkten och kontrollera att lyftomaten inte slirar vid start från bottenläge. Defekta lyftomater kan skickas till Mercado Medic för reparation.

ID	Område	Rekonditioneringsinstruktioner
3.2	Rotationslåsning	Kontrollera att lyftomaten inte glappar vid rotation eller belastning från sida till sida. Byt lyftomat vid glapp. Defekta lyftomater kan skickas till Mercado Medic för reparation.
3.3	Lyftpelare	Höj lyftomaten till högsta läget. Torka rent lyftpelaren från damm och smuts med torr trasa. Smörj lyftpelaren med ett tunt lager teflon- eller silikonbaserat smörjfett.
3.4	Infästning	Kontrollera att sitsen sitter riktad rakt framåt relativt stativet. Kontrollera att lyftomatens infästningar i sittkryss och stativ är ordentligt åtdragna. Byt ut skruvar som har skadade nyckelgrepp eller gängor.
3.5	Kabeldragning	Kontrollera slitage och klämskador på kablar.
4 Chassi		
4.1	Svetsar	Kontrollera noggrant alla svetsar efter tecken på sprickor, korrosion och rörelse. Säkerställ god belysning och använd gärna förstöringsglas, då små sprickor kan vara svåra att upptäcka på svartlackade stativ. Kontrollera att stativet står stabilt. Fyll i eventuella lackskador med bättringslack (artikelnummer 801900) för att undvika korrosion.
4.2	Skruvförband	Kontrollera och dra åt alla skruvförband. Byt ut skruvar som har skadade nyckelgrepp eller gängor.
5 Aktivering och frikoppling av broms		
5.1	Funktion	Kontrollera att inget glapp finns i reglaget och att magneten påverkar magnetgivaren vid aktivering av broms. Kontrollera att motorerna rullar lätt i frikopplat läge (AV).
5.2	Inställning	Om reglaget inte återkopplar korrekt behöver mekanismen justeras.
6 Drivhjul		
6.1	Funktion	Kontrollera att drivhjulen har bra däckmönster. Kontrollera att drivhjulen har bra friktion mot golvet.
6.2	Lager	Kontrollera att drivhjulen rullar som de ska och att inget glapp finns i motorernas växlar.

ID	Område	Rekonditioneringsinstruktioner
7 Länkhjul		
7.1	Funktion	Kontrollera länkhjul och byglar efter slitage eller glapp. Slitage eller glapp kan indikera defekta lager. Kontrollera att länkhjulen rullar bra och byglarna roterar. Byt ut slitna eller skadade delar.
7.2	Infästning	Kontrollera att länkhjulens skruvar är hela och åtdragna. Byt ut skruvar som har skadade nyckelgrepp eller gängor.
8 Sittkryss		
8.1	Mekanik	Kontrollera noggrant alla svetsade delar efter sprickor och lackskador. Kontrollera speciellt runt upphängning av ställdon för sitstilt och vid hål för montage av benstöd då dessa områden är extra utsatta för belastning. Säkerställ god belysning och använd gärna förstoringsglas, då små sprickor kan vara svåra att upptäcka på svartlackade konstruktioner. Fyll i eventuella lackskador med bättringslack (artikelnummer 801900) för att undvika korrosion.
8.2	Skruvförband	Kontrollera och dra åt alla skruvförband. Byt ut skruvar som har skadade nyckelgrepp eller gängor.
8.3	Plastpluggar	Kontrollera att styrbussningar och plastpluggar sitter ordentligt på plats. Byt ut slitna eller skadade delar.
8.4	Reglage	Kontrollera att sittkryssets rattar och vred fungerar och låser som de ska.
8.5	Gasfjäderreglerad sitstilt	Om produkten är utrustad med gasfjäderreglerad sitstilt, kontrollera att gasfjäderslåset låser sitstiltens ordentligt. Om sitstiltens sakt förändras vid belastning, justera vajernippeln. Kontrollera och byt ut skadade vajrar och vajerhöljen. Kontrollera eventuella oljeläckage i gasfjäderslåset. Byt ut gasfjäderslåset vid oljeläckage.
8.6	Vevreglerad sitstilt	Om produkten är utrustad med vevreglerad sitstilt, kontrollera att sitstiltens inte glappar och att alla skruvar är åtdragna.
8.7	Coxitmekanik	Kontrollera att rattarna till klaffarna går lätt att ställa in och är ordentligt låsta med kontramuttern. Vid behov smörj gängorna med teflonfett eller silikonbaserat smörjmedel.

ID	Område	Rekonditioneringsinstruktioner
9 Ryggmekanism		
9.1	Mekanik	Kontrollera och byt ut eventuella slitna delar, inspektera noggrant efter sprickor vid svetsar då de kan ha belastats hårt under lång tid. Säkerställ god belysning och använd gärna förstoringsglas, då små sprickor kan vara svåra att upptäcka på svartlackade konstruktioner. Kontrollera att funktion i rörliga delar går bra.
9.2	Infästning	Kontrollera att alla skruvar, rattar och vred går lätt och låser ordentligt. Kontrollera att fjädersnäppen fungerar felfritt.
9.3	Plastpluggar	Kontrollera att styrbussningar och plastpluggar sitter ordentligt på plats. Byt ut slitna eller skadade delar.
9.4	Gasfjäderreglage	Kontrollera gastryck och stabilitet i gasfjädern. Kontrollera att gasfjädern låser ordentligt och att ryggen inte sakta ändras i vinkel vid belastning. Kontrollera och byt ut skadade vajrar och vajerhöljen. Kontrollera eventuella oljeläckage i gasfjädern. Byt ut gasfjädern vid oljeläckage.
10 Armstöd		
10.1	Breddjusteringsbågar	Kontrollera noggrant breddjusteringsbågarna efter sprickor och lackskador. Kontrollera speciellt runt svetsar och spåren för låsningen, då dessa områden är extra utsatta för belastning. Säkerställ god belysning och använd gärna förstoringsglas, då små sprickor kan vara svåra att upptäcka på svartlackade konstruktioner. Fyll i eventuella lackskador med bättringslack (artikelnummer 801900) för att undvika korrosion.
10.2	Funktion	Kontrollera och byt ut eventuella slitna delar. Testa att låsning och funktion i rörliga delar fungerar som de ska. Kontrollera att rattar och skruvar fungerar och inte har några skador på gängor eller greppytor.
10.3	Plastpluggar	Kontrollera att styrbussningar och plastpluggar sitter ordentligt på plats. Byt ut slitna eller skadade delar.

ID	Område	Rekonditioneringsinstruktioner
10.4	Armstödsmekanik	Kontrollera alla svetsar och att inga skador eller slitage finns som kan försämra eller försvaga konstruktionen. Säkerställ god belysning och använd gärna förstöringsglas, då små sprickor kan vara svåra att upptäcka på svartlackade konstruktioner. Fyll i eventuella lackskador med bättringslack (artikelnummer 801900) för att undvika korrosion.
11 Tillbehör		
11.1	Återställning	Demontera de tillbehör som inte ska sitta på produkten i grundutförandet, se 5.2. Grundutförande.
11.2	Mekanik	Kontrollera alla svetsar och att inga skador finns på mekaniken som kan försämra eller försvaga konstruktionen. Säkerställ god belysning och använd gärna förstöringsglas, då små sprickor kan vara svåra att upptäcka på svartlackade konstruktioner.
11.3	Funktion	Kontrollera och byt ut eventuella slitna delar. Kontrollera att låsning och funktion i rörliga delar går bra.
12 Programmering		
12.1	Mjukvaruuppdatering	Anslut till systemet och uppdatera elektroniken med det senaste bundleprogrammet för REAL 6100 PLUS LiNX så att alla enheter i systemet får den senaste programversionen. Nollställ fellogg, historik och statistik för laddning innan produkten förskrivs till en ny brukare. OBS! Endast av Mercado Medic auktoriserad personal kan koppla upp sig. För information om utbildning och auktorisation vänligen kontakta Mercado Medic, se 1.1. Kontaktuppgifter.
13 Slutkontroll		
13.1	Slutkontroll	Provkör produktens alla funktioner. Kontrollera att alla elektriska körfunktioner och sittfunktioner fungerar enligt grundprogrammet.
13.2	Viloläge för batterier	Om produkten ska lagerhållas ska batterierna laddas fullt och kopplas ur med hjälp av automatsäkringen, se 8.3. Rekonditionering och periodiskt underhåll, Långtidsförvaring av batterier.

9. Destruktionsanvisningar

Produkter som tas ur bruk permanent ska demonteras och källsorteras på ett korrekt och säkert sätt. På www.mercado.se finns monteringsanvisningar som även kan användas för att demontera produktens komponenter. Komponenterna ska sedan kasseras i aktuell fraktion, se 9.1. Källsortering.



Varning! Montering, inkoppling eller demontering är inte riskfritt. Hanteras komponenter felaktigt kan exempelvis klämskador uppstå. Denna typ av arbeten får därför endast utföras av en av Mercado Medic auktoriserad tekniker.

9.1. Källsortering

Anvisning för källsortering av ingående komponenter. Högsta möjliga komponentvikt anges för respektive komponent. OBS! Komponentvikt kan variera beroende på konfiguration.

Metall

- Armstödsmekanism (1,8 kg)
- Ryggmekanism (7,2 kg)
- Nackstödsmekanism (2,6 kg)
- Benstöd (3,3 kg)
- Chassi (22,5 kg)
- Sittkryss (7,7 kg)
- Ställdon (1,3 kg)
- Lyftomat (3,6 kg)
- Gasfjädrar (0,3 kg)
- Övriga metalledar i produkter sålda av Mercado Medic AB

Elektronik

- Motorer (3,2 kg)
- Kablar (0,3 kg)
- Powermodul (0,9 kg)
- Joystick (0,4 kg)
- Actuatorbox (0,2 kg)

Blybatteri

- Batterier (9,7 kg/st) (kasserade batterier ska alltid lämnas på miljöstationer)

Brännbart

- Sits (3,2 kg)
- Ryggstöd (4 kg)
- Nackstöd (0,7 kg)
- Armstöd (0,7 kg)
- Övriga stoppdetaljer sålda av Mercado Medic AB

Plast

- Kåpor sorteras enligt märkning på plasten. Om märkning saknas sorteras dessa som brännbart.

