

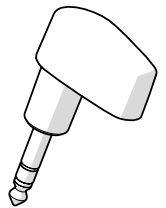

FIN

KAUKOSÄÄDIN IR 24 V 1G

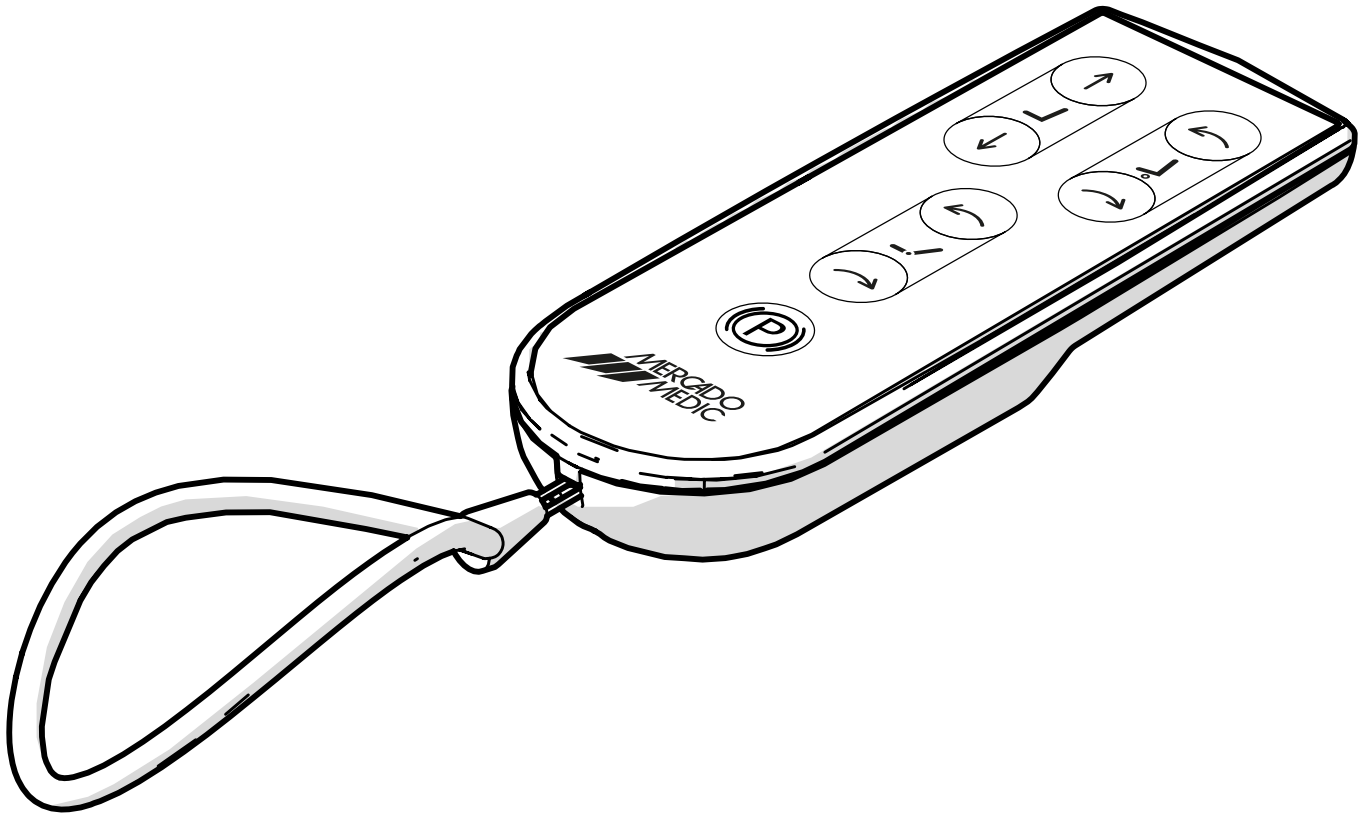

Sisällysluettelo

1. Tuoteluettelo	3
2. Erittely.....	3
3. Kokoaminen ja pariliitos	4
3.1. Infrapunavastaanottimen kokoaminen	4
3.2. Pariliitos	4
4. Käyttö	4
5. Paristojen vaihtaminen.....	5
6. Vianmääritys	5
7. Hävittäminen ja kierrätys	6

1. Tuoteluettelo

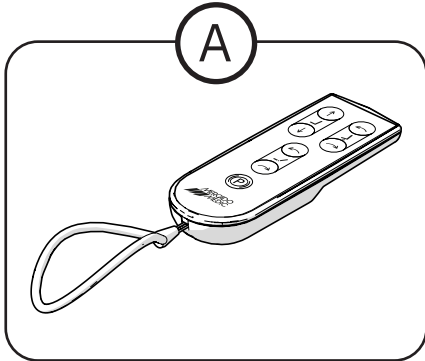

- Ⓐ 805169 Kaukosäätimen ohjausyksikkö, jossa paneeli monikäyttötoimintoja varten IR 24 V
- 805170 Kaukosäätimen ohjausyksikkö, jossa paneeli ylös/alas-toimintoja varten IR 24 V
- Ⓑ 805171 Kaukosäätimen vastaanotin ylös/alas- sekä monikäyttötoiminnoille IR 24 V

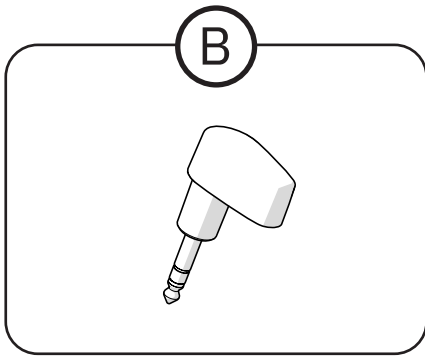

2. Erittely

Lisälaite koostuu infrapunakaukosäätimestä ja infrapunavastaanottimesta, jotka mahdollistavat työtuolin asennon langattoman säädön.

- Kaukosäätimen paristot: 2 kpl 1,5 V AAA-paristoa
- Toimintalämpötila: 0...+50 °C
- Yhteys: Infrapuna 940 nm, modulaatio 38 kHz
- Syöttöjännite: Vastaanotin 5 V, kaukosäädin 3 V (2 x AAA)
- Suurin kellotaajuus: 16 MHz

3. Kokoaminen ja pariliitos

3.1. Infrapunavastaanottimen kokoaminen

Vastaanotin kytketään ohjausyksikön liitäntään käsiohjausta varten. Saat lisätietoja ohjausyksiköstä lataamalla kotisivuiltamme asiakirjan *Yhteysopas 24 V 1G*.

3.2. Pariliitos

1. Varmista, että tuoli on ladattu tai kytketty latauslaitteeseen (huomaa, että tuolia ei voi säätää latauslaitteella).
2. Poista infrapunavastaanotin ohjausyksiköstä ja aseta se sitten takaisin, jotta pariliitostila aktivoituu.
3. Paina 30 sekunnin kuluessa vastaanottimen kytkennästä molempia korkeussäädön painikkeita samanaikaisesti oikealla esitetyllä tavalla ja pidä niitä painettuna noin kahden sekunnin ajan.
4. Tuolin ja kaukosäätimen pariliitos on nyt valmis.
5. Varmista, että pariliitos on onnistunut testaamalla jotakin toimintoa, esimerkiksi säätämällä istuimen korkeutta (huomaa, että tuolia ei voi säätää latauslaitteella).

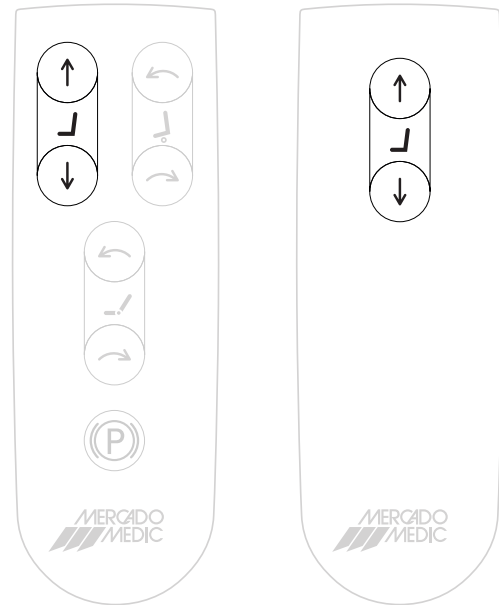

4. Käyttö

Kaukosäätimellä voi säätää vain sitä tuolia, johon se on pariliitetty.

Kaukosäädin on saatavissa kahtena eri versiona. Toisessa on mahdollisuus säätää istuimen korkeutta, istuimen kallistusta, selkänojan kulmaa ja jarrua (805169) ja toisessa voi säätää vain istuimen korkeutta (805170).

1. Istuimen korkeuden säätö
2. Istuimen kallistuksen säätö
3. Selkänojan kulman säätö
4. Jarrujen aktivointi ja deaktivointi

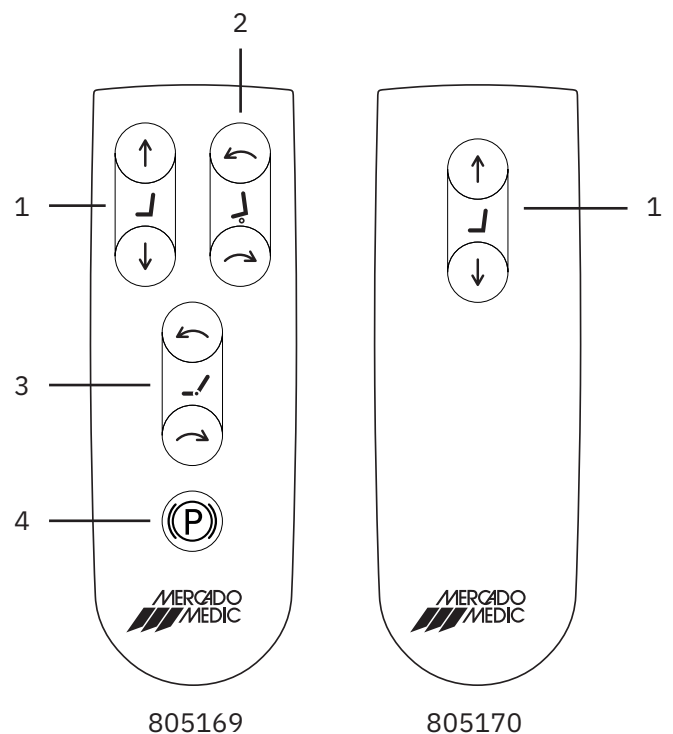

5. Paristojen vaihtaminen

Kaukosäädin saa virtansa kahdesta tavallisesta AAA-paristosta. Voit vaihtaa paristot seuraavasti:

1. Irrota takaosan kolme ruuvia Torx T10 -avaimella.
2. Vaihda paristot uusiin. Lajittele käytetyt paristot kohdan *Hävittäminen ja kierrätys* mukaan.
3. Varmista, että kaukosäädin toimii testaamalla jotakin toimintoa. Piirilevyn merkkivalo (A) syttyy.
4. Ruuvaa kaukosäätimen kolme ruuvia takaisin paikoilleen.

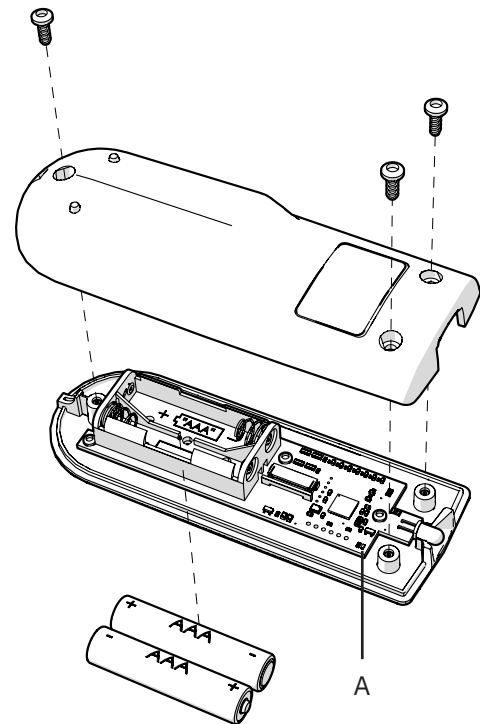

6. Vianmääritys

Jos kaukosäädin ei toimi tuolin kanssa, tarkista, että:

1. Tuoli on ladattu ja siinä on käyttöjännite.
2. Kaukosäädin on pariliitetty tuoliin.
3. Kaukosäätimen paristot ovat toimivia ja että merkkivalo vilkkuu, kun painiketta painetaan (A).
4. Ohjauspaneelin ja piirilevyn välinen litteä kaapeli on kytketty oikein (B).

Jos useampi tuoli reagoi samaan kaukosäätimeen. Tarkista kaikkien kaukosäätimien (C) takaosassa olevat sarjanumerot (SN).

1. Jos sarjanumerot ovat erilaisia, yhdistä kaukosäädin vastaavaan tuoliin.
2. Jos sarjanumerot ovat samat, ota yhteyttä Mercado Medic AB:hen ja vaihda kaukosäädin, jotta kaikilla kaukosäätimillä on eri sarjanumerot.

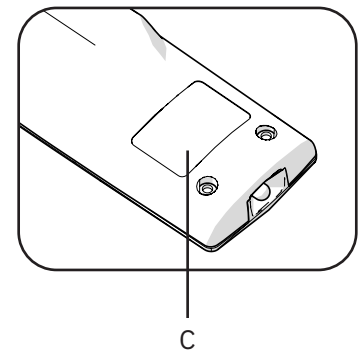
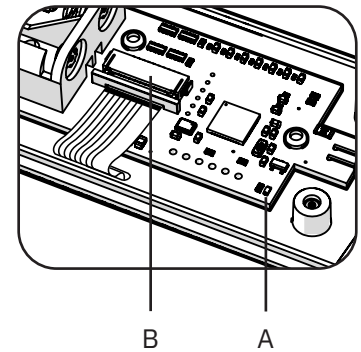

7. Hävittäminen ja kierrätys

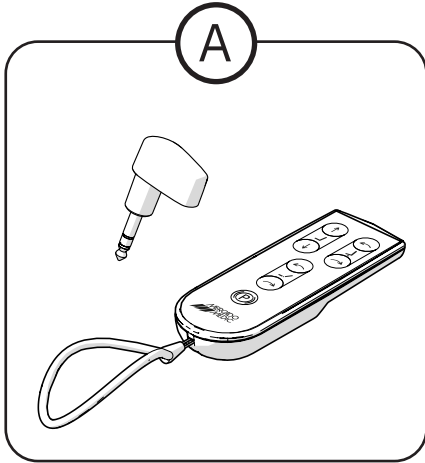

Ⓐ Lajitellaan elektroniikkajätteeseen

Ⓑ Lajitellaan paristoihin

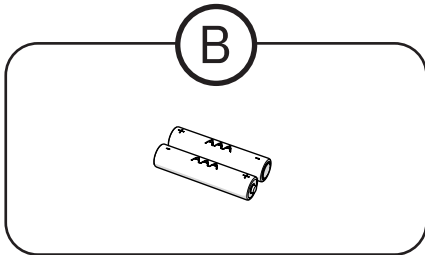

Yhteystiedot

Mercado Medic AB



Mercado Medic AB
Tryffelslingan 14
181 57 Lidingö



08-555 143 00
ma-pe 08.00-16.30



www.mercado.se
info@mercado.se