

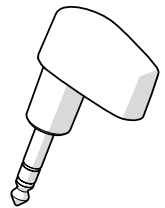

FERNBEDIENUNG IR 24V 1G

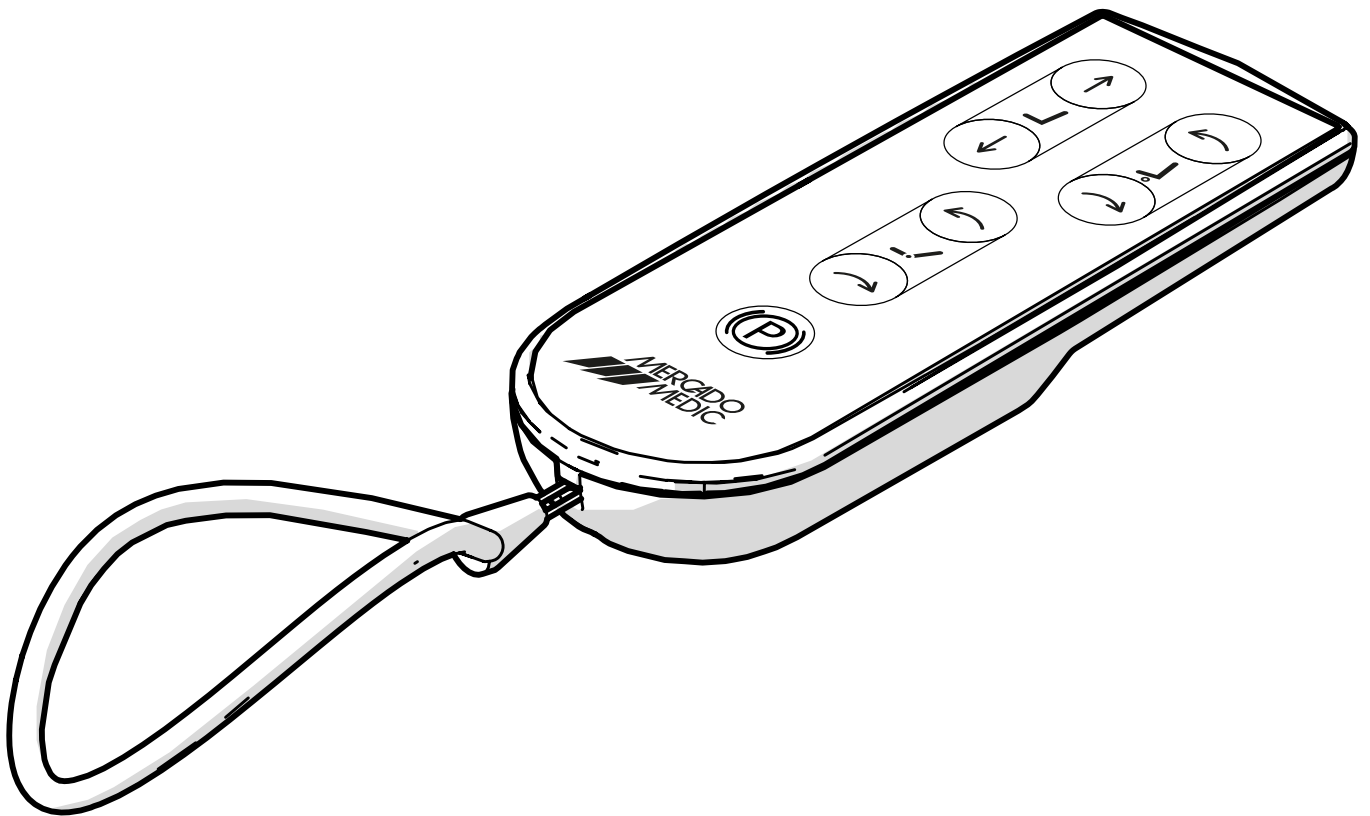

Inhaltsverzeichnis

1. Artikelverzeichnis	3
2. Technische Daten	3
3. Installation und Koppelung	4
3.1. IR-Empfänger installieren	4
3.2. Koppeln	4
4. Bedienung	4
5. Batteriewechsel	5
6. Problembehandlung	5
7. Entsorgung & Recycling	6

1. Artikelverzeichnis

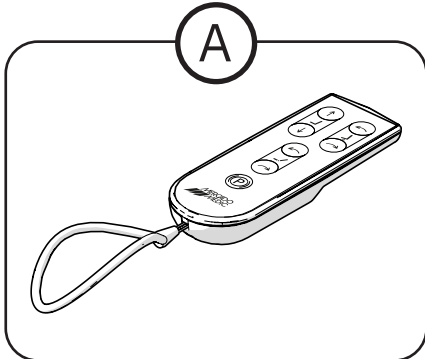

- | | | |
|---|--------|---------------------------------------------------------------|
| Ⓐ | 805169 | Fernbedienung Bedienteil Mehrfachverstellung IR 24V |
| | 805170 | Fernbedienung Bedienteil Höhenverstellung IR 24V |
| Ⓑ | 805171 | Fernbedienung Empfänger Höhen- und Mehrfachverstellung IR 24V |

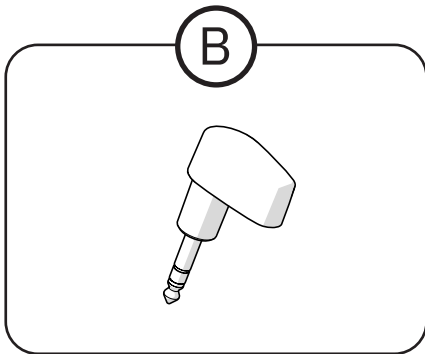

2. Technische Daten

Das Zubehör umfasst eine Infrarot-Fernbedienung und einen Infrarot-Empfänger, mit dem sich die Position des Therapiestuhls kabellos einstellen lässt.

- Batterien der Fernbedienung: 2 AAA-Batterien à 1,5 V
- Betriebstemperatur: 0 bis +50 °C
- Kommunikation: Infrarot 940 nm, Modulation 38 kHz
- Versorgungsspannung: Empfänger 5 V, Fernbedienung 3 V (2 x AAA)
- Max. Taktfrequenz: 16 MHz

3. Installation und Koppelung

3.1. IR-Empfänger installieren

Der Empfänger wird in die Buchse für die Fernbedienung am Steuerkasten eingesteckt. Weitere Informationen zum Steuerkasten finden Sie im Dokument *Anschlussanleitung 24V1G*, das auf unserer Website zum Download bereitsteht.

3.2. Koppeln

1. Kontrollieren Sie, dass der Stuhl aufgeladen oder mit einem Ladegerät verbunden ist (mit angeschlossenem Ladegerät lässt sich der Stuhl nicht fahren).
2. Ziehen Sie den IR-Empfänger aus dem Steuerkasten und stecken Sie ihn wieder ein, um den Koppelungsmodus zu aktivieren.
3. Drücken Sie innerhalb von 30 Sekunden nach dem Einstecken des Empfängers gleichzeitig beide Tasten zur Höhenverstellung (siehe Abb. rechts) und halten Sie diese ca. 2 Sekunden lang gedrückt.
4. Damit ist die Koppelung von Stuhl und Fernbedienung abgeschlossen.
5. Testen Sie die Koppelung, indem Sie probeweise z. B. die Sitzhöhe verstellen (mit angeschlossenem Ladegerät lässt sich der Stuhl nicht fahren).

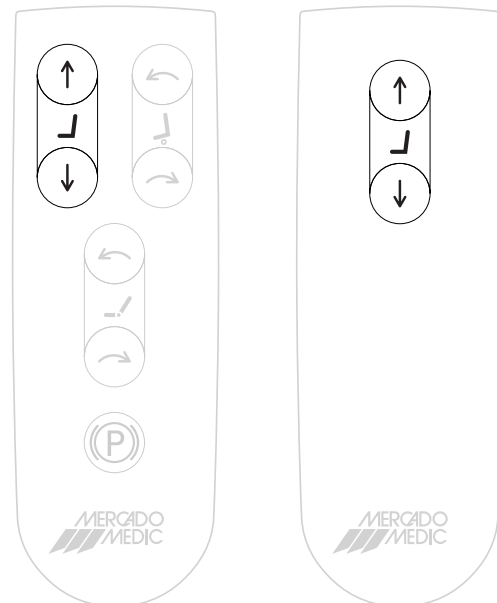

4. Bedienung

Die Fernbedienung funktioniert nur in Verbindung mit dem Stuhl, mit dem sie gekoppelt ist.

Die Fernbedienung ist in zwei Ausführungen erhältlich. Mit der Ausführung 805169 lassen sich Sitzhöhe und -neigung, Bremse sowie der Winkel der Rückenlehne einstellen, mit der Ausführung 805170 nur die Sitzhöhe.

1. Sitzhöhe einstellen
2. Sitzneigung einstellen
3. Winkel der Rückenlehne einstellen
4. Bremse aktivieren und deaktivieren

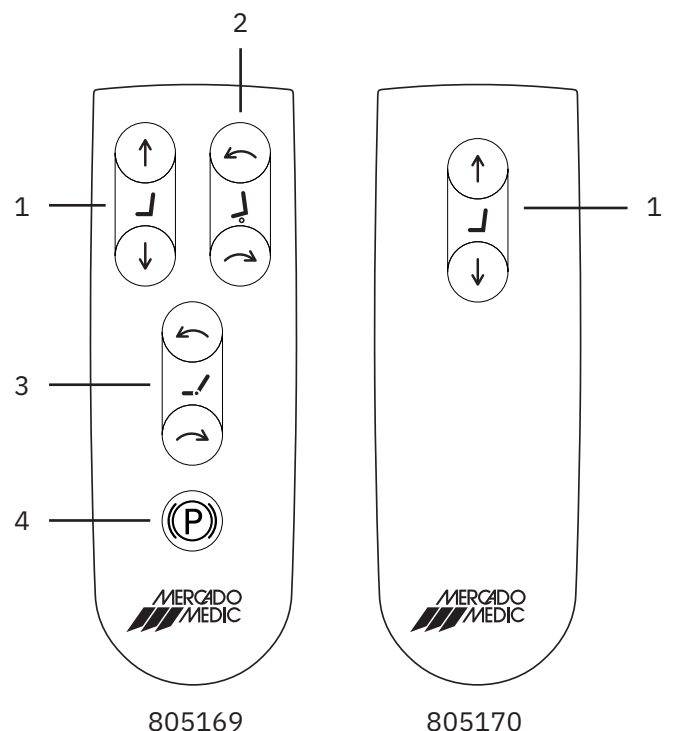

5. Batteriewechsel

Für den Betrieb der Fernbedienung sind 2 AAA-Standardbatterien erforderlich. Wechseln Sie die Batterien wie folgt aus:

1. Lösen Sie die drei Schrauben auf der Rückseite mit einem Torx-Schraubendreher der Größe T10.
2. Tauschen Sie die Batterien gegen neue aus. Handhaben Sie leere Batterien wie unter *Entsorgung & Recycling* beschrieben.
3. Überprüfen Sie den ordnungsgemäßen Betrieb der Fernbedienung, indem Sie eine beliebige Funktion testen. Dies ist der Fall, wenn die LED auf der Platine (A) aufleuchtet.
4. Schrauben Sie die Fernbedienung mit den drei Schrauben wieder zusammen.

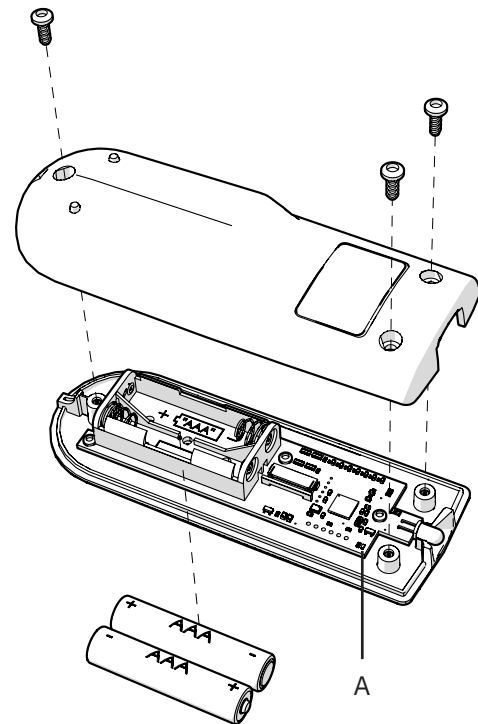

6. Problembehandlung

Überprüfen Sie folgende Punkte, wenn die Fernbedienung in Verbindung mit dem betreffenden Stuhl nicht funktioniert:

1. Der Stuhl ist aufgeladen und mit Betriebsspannung versorgt.
2. Die Fernbedienung ist mit dem Stuhl gekoppelt.
3. Die Batterien in der Fernbedienung weisen Spannung auf, und beim Drücken einer Taste blinkt die LED (A).
4. Das Flachkabel zwischen Bedienfeld und Platine ist ordnungsgemäß angeschlossen (B).

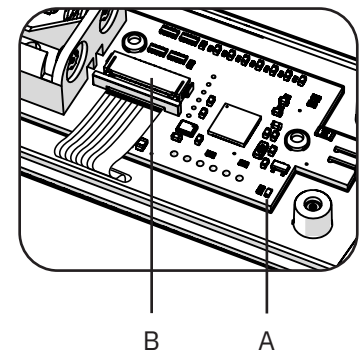

Wenn mehrere Stühle auf die gleiche Fernbedienung reagieren: Kontrollieren Sie die Seriennummern (SN) auf der Rückseite aller Fernbedienungen (C).

1. Bei unterschiedlichen Seriennummern: Koppeln Sie die gewünschte Fernbedienung mit dem gewünschten Stuhl.
2. Bei identischen Seriennummern: Wenden Sie sich bitte an die Mercado Medic AB, um die Fernbedienung austauschen zu lassen, damit alle Fernbedienungen unterschiedliche Seriennummern haben.

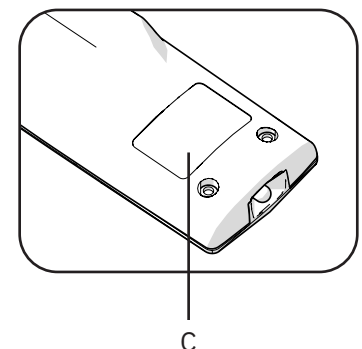

7. Entsorgung & Recycling

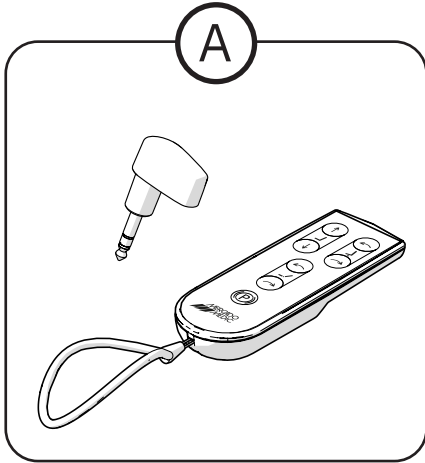

Ⓐ Entsorgung als Elektronikschrott

Ⓑ Entsorgung als Batterie

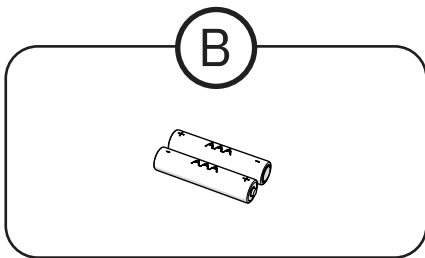

Kontakt

Mercado Medic AB



Mercado Medic AB
Tryffelsslingan 14
S-18157 Lidingö



+46 8 555 143 00

Mo-Fr 08.00 bis 16:30 Uhr



www.mercado.se

info@mercado.se