



REAL® 9000 PLUS -SARJA



ASENNUS-, KÄYTTÖ- JA HOITO-OHJEET

REAL 9000 PLUS/SÄHKÖ/AIKUINEN/LAPSI/MINI/COXIT

Asiak. 20-06352-FI-03
Tuotenro 804838
Muutettu 2020-12-04
Voimassa alkaen 2017-06-01

REAL 9000 PLUS on luokan I lääkinnällinen laite. Se on CE-merkitty Ruotsin Lääkeviraston lääkinnällisiä laitteita koskevan säädöskokoelman LVFS 2003:11 mukaisesti ja se on testattu ja hyväksytty standardien EN 1335, IEC 60601 ja EN 12182 mukaisesti. Kaikki tuolin tekstiilit on testattu ja hyväksytty standardien EN 1021-1 ja EN 1021-2 mukaisesti. Mercado Medic AB on sertifioitu standardien ISO 9001, ISO 14001 ja ISO 13485 mukaan ja täyttää sovellettavan työ- ja ympäristölainsäädännön vaatimukset.

Jos sinulla on kysyttävää tuotteestasi tai jos jotain odottamatonta on tapahtunut, ota ensi sijassa yhteyttä lääkäriisi. Voit myös ottaa meihin yhteyttä Mercado Medic AB:ssä.

Käyttö- ja hoito-ohjeidemme PDF-versiot suurennusmahdollisuuksin löytyvät verkkosivuiltamme www.mercado.se. Sivuilta löydät myös tietoa Mercado Medic -tuoleihin asennettavista lisävarusteista sekä mahdolliset turvallisuusilmoitukset markkinoille, tukea tuotteiden ja lisävarusteiden määräämiseen tai tuotteiden ja lisävarusteiden takaisinkutsut.

Pidätämme oikeuden tehdä muutoksia tähän käsikirjaan ja sen sisältöön.

REAL® 9000 PLUS

- Aikuinen
- Lapsi/Mini
- Coxit
- Manuaalinen
- Sähkö 24V

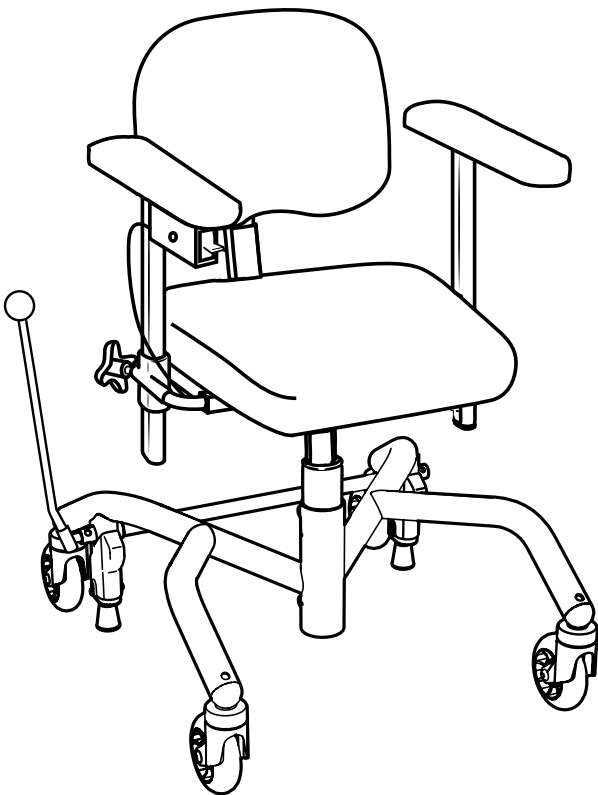

SISÄLLYSLUETTELO

Kokoaminen.....	2
REAL 9000 PLUS -tuolin esittely	3
Tärkeää tietoa ja luokka.....	3
Odotettu käyttöikä	4
Puhdistus ja hoito.....	4
Hävittäminen.....	4
Symbolit.....	5
Kunnostus ja huolto	5
Yksilöllinen mukauttaminen	7
Käyttöohje	8
Jarru	8
Istuinkorkeus/hissit	8
Istuimen kallistus (valinnainen)	8
Käänteinen istuimen kallistus tai kaikki istuimen kallistus taakse (valinnainen)	9
Selkämekanismi	9
Käsinojat	9
Coxit-läppien säätö.....	10
Kierron vapautus (valinnainen).....	10
Lataus.....	10
Lataus, jatkuu	11

Riittävä pätevyys tämän tuotteen turvalliseen käyttöön saavutetaan lukemalla huolellisesti tämä käyttö- ja hoito-ohje ennen tuolin käyttöönottoa.

Jarruvipu

Irrota tuoli pakkauksesta. Aseta jarruvipu jarruvivun kiinnikkeeseen (1) oikealla tai vasemmalla puolella.

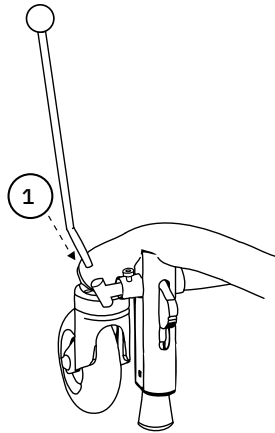

Käsinojat

Löysää käsinojien säätimet (2). Aseta haluttu korkeus ja leveys. Kiristä kaikki säätimet (2).

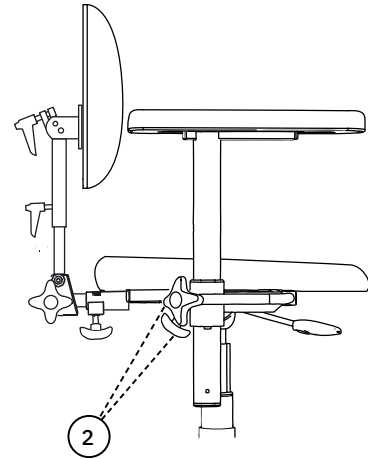

Selkänojamekanismi

Asenna selkänojamekanismi siirtämällä selkänojan korkeudensäätö (3) halutulle tasolle. Kiristä sitten kaikki säätimet (4).

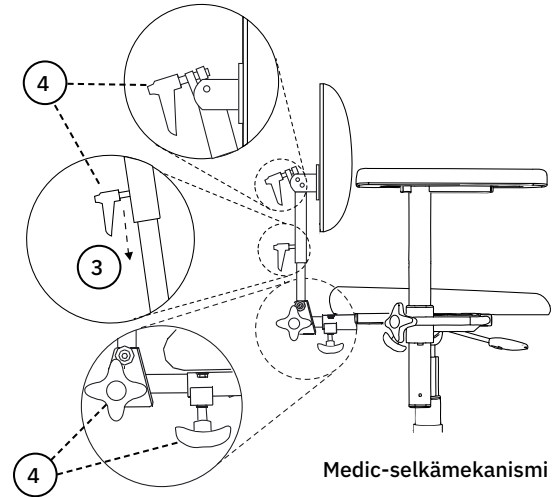
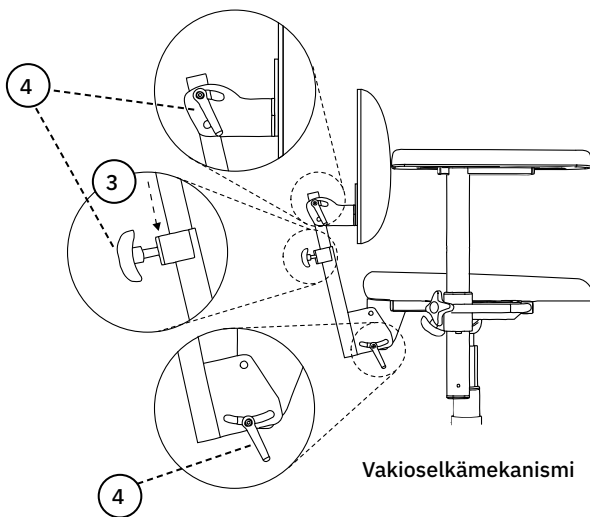

Niskatuki

Jos tuolissa on niskatuki, paine niskatukimekanismi sen kiinnikkeeseen kuvan mukaisesti. Kiristä sitten kaikki säätimet (5).

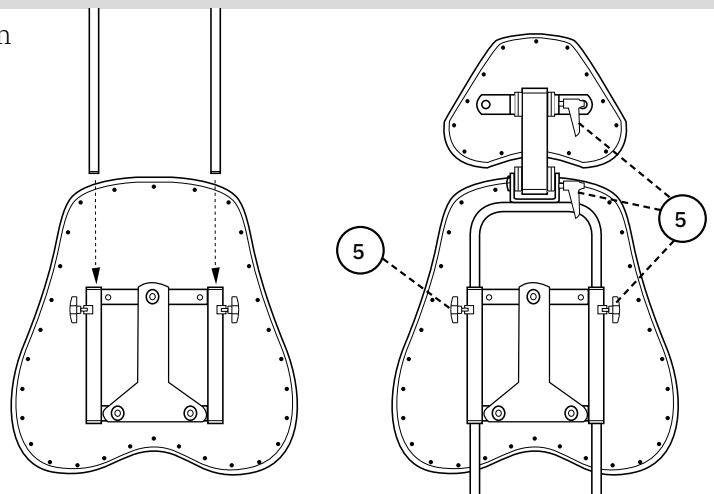

Tuoli on nyt käyttövalmis! >>

Tarvittavat tiedot ennen käyttöä

1. Säädä käsinojat sopivalle korkeudelle ja lukitse korkeudensäädön säätöpyörä.
2. Asenna selkänojan tolppa kiinnikkeeseen ja lukitse selkänojan korkeudensäädön säätöpyörä.
3. Asenna jarruvipu kiinnikkeeseen (oikealle tai vasemmalle puolelle). Ei koske sähköjarrua.
4. Kaikki säätöpyörät ja nupit on kiristettävä ennen tuolin käyttöä.
5. Tuolin jarrun on aina oltava kiristetty, kun tuoliin istutaan ja nouseaan ylös. Jarru on tarkastettava säännöllisesti.
6. Koskee sähkötuolia: Lataa tuoli käyttöohjeen ohjeiden mukaisesti, katso sivu 11. **HUOM! Lataus tulee tehdä päivittäin.**
7. Tuolia ei saa käyttää ilman selkänojaa ja/tai käsinojia.

TÄRKEÄÄ TIETOA JA LUOKKA

REAL-tuolissa on vaihdettavia osia, lisävarusteita ja toimintoja, joissa on säätömahdollisuuksia yksilöllistä mukautusta varten. Tuolia saa käyttää vain se henkilö, jolle se on tarkoitettu ja siihen tarkoitukseen, johon se on tarkoitettu. Tuoli on tarkoitettu sisäkäyttöön, eikä sitä saa käyttää ulkona. Tuolia ei saa altistaa liialliselle kylmyydelle, kuumuudelle, pitkittyneelle auringonpaisteelle tai muulle säteilylle. Tuolia ei myöskään saa altistaa vedelle, muille nesteille tai kemikaaleille. Varoitus! Metallipinnat voivat kuumentua, jos ne altistuvat auringonpaisteelle. Tuoliin ei saa asentaa muita kuin Mercado Medic AB:n hyväksymiä lisävarusteita tai osia. CE-merkinnän säilyttämiseksi tuoliin ei saa tehdä mitään mukautuksia tai muutoksia ilman Mercado Medic AB:n hyväksyntää. Korjaukset ja muut tekniset toimenpiteet saa suorittaa vain Mercado Medic AB:n valtuuttama henkilöstö. Lue tämä käyttöohje huolellisesti ennen tuolin käyttöä.

- REAL PLUS SÄHKÖ kuuluu suojausluokkaan II, sisäinen akku.
- REAL PLUS SÄHKÖ kuuluu suojaustyyppiin B.
- REAL PLUS SÄHKÖ on EMC-testattu ja testattu standardien EN 60601-1-1 ja EN 60601-1-2 mukaisesti, joten sitä tulee käsitellä käyttö- ja hoito-ohjeidemme mukaisesti.
- REAL PLUS SÄHKÖ täyttää IP 21:n vaatimukset. IP2x tarkoittaa sormien ym. kosketussuojausta, ts. sormilla tai vastaavilla ei yllä mihinkään vaaralliseen. IPx1 tarkoittaa suojausta pystysuoraan tippuvalta vedeltä, kevyeltä vesisuihkulta ylhäältä.
- Käyttäjän enimmäispaino, aikuinen: REAL PLUS MANUAALINEN 140 kg. REAL PLUS SÄHKÖ 150 kg.
- Käyttäjän enimmäispaino, lapset: REAL PLUS MANUAALINEN 75 kg. REAL PLUS SÄHKÖ 75 kg.
- REAL 9000 PLUS on hyväksytty seisomaan jarrutettuna enintään 5° rinteessä kaikkiin suuntiin. Jos tuoli on jarrutettuna jyrkemmässä rinteessä, tuoli voi alkaa liukua.
- HUOM! REAL PLUS SÄHKÖ -tuolin sähkötoimintoja voidaan käyttää enintään 10 % ajasta (enintään 2 min/20 min). Elektroniikka mittaa toimintoja, paitsi nosto ja lasku, ja kytkee sähkötoiminnot pois, jos tämä aikaraja ylittyy.
- REAL PLUS SÄHKÖ -tuolissa saa käyttää vain Mercado Medic AB:n testattuja ja hyväksytyjä akkuja ja latureita.
- Varoitus! Älä kytke ohjausjärjestelmän koskettimiin mitään muita kuin Mercado Medic AB:n sovittamia sähkötoimisia lisävarusteita.
- Mercado Medicin käsinojat, istuimet, selkänojat jne. eivät sisällä myrkyllisiä ja allergisoivia aineita
- Tuoli on testattu ja hyväksytty käytettäväksi +5 - +40 °C lämpötilassa ja 15-90 % ei-kondensoituvassa ilmankosteudessa. Jos tuolia on säilytetty ympäristössä, joka ei ole näiden rajojen sisällä, tuolin on annettava akklimatisoitua ennen käyttöä, jotta tuolia voidaan käyttää turvallisesti.
- REAL PLUS SÄHKÖ -tuolissa on sähköhissi, joka nostaa potilaan niin korkealle, että se voi pahimmassa tapauksessa aiheuttaa riskin. Jos potilas ei pääse tuolista korkeimmassa asennossa, tuolin korkeus ei saa koskaan olla niin korkea, että potilaan jalat irtoavat maasta. Poikkeukset ovat sallittuja, jos potilas voi saada apua kotihoidon hälytyksen tai puhelimen kautta.
- Jos REAL PLUS SÄHKÖ on varustettu jalkatuilla, potilaan jalkojen on oltava jalkalevyllä sähkötoimintoja käytettäessä.
- Tuoli on siirrettävä varoen. Ennen liikkumista on otettava huomioon ympäristö. Jos lattialla on lemmikkejä tai lapsia, ne voivat helposti jäädä alle. Tuolia saa käyttää vain istumiseen. Sitä ei ole tarkoitettu leluksi lapsille tai aikuisille.
- REAL PLUS SÄHKÖ on hyväksytty kuljetettavaksi -25...+60 °C lämpötilassa ja enintään 90 % ei-kondensoituvassa ilmankosteudessa.
- Tuoli on kuljetettava kuormalavalla asianmukaisessa pakkauksessa. Jos tuolia kuljetetaan autossa, tuoli on kiinnitettävä hihnoilla sekä jalustasta että istuimesta ja säädettävä mahdollisimman alhaiselle istuinkorkeudelle.
- Korjaukset ja muut tekniset toimenpiteet saa suorittaa vain Mercado Medic AB:n valtuuttama henkilöstö.
- Tuolia ei saa käyttää yli 2000 metrin korkeudella merenpinnasta.
- REAL Plus -tuolin toimitus sisältää aina vakiona istuimen, selkänojan ja käsinojat sekä ohjain tuolin sähkötoimintojen käyttöä varten.
- REAL PLUS -tuolia ei saa siirtää, kun istuin on nostetussa asennossa.
- Takuu-aika on kaksi (2) vuotta, ellei toisin ole sovittu. Ota takuuasioissa yhteyttä Mercado Medic AB:hen
- Odotettu käyttöikä on kymmenen (10) vuotta.
- REAL PLUS -tuoli voidaan täydentää erilaisilla lisävarusteilla. Kaikki lisävarusteet on asennettava siten, että pienet osat, sulakkeet jne., eivät pääse irtoamaan. Kaikki johdot on kiinnitettävä nippusiteillä istuimen rakennetta vasten puristumisriskien minimoimiseksi.

ODOTETTU KÄYTTÖIKÄ

Tuotteen odotettu käyttöikä on 10 vuotta, kun sitä käytetään tämän käyttöohjeen ohjeiden mukaisesti. Tuotteen valmistuspäivä ja sarjanumero löytyvät tuotteen alustan hopeanvärisestä etiketistä merkinnällä Lev/Del ja luetteluna muodossa ÅÅVV (vuosi- ja viikkonumero).

Tuotteen käyttäjänä sinun tulee ottaa yhteyttä lääkkeen määrääjään, apuvälinekeskukseen tai jälleenmyyjään, jos tuotteen suorituskyky on heikentynyt tai muuttunut.

Odotetun käyttöiän mukaan on tärkeää, että tuotteesta tehdään kokonaisarvio ennen käytön jatkamista. Odotetun käyttöiän jälkeen Mercado Medic AB ei voi taata tuotteen soveltuvuutta ja turvallisuutta, koska Mercado Medic AB ei voi vaikuttaa siihen, miten tuotetta on käytetty ja miten se on kulunut. Terveystieteiden organisaation on suoritettava tuotteen kokonaisarviointi, jos lääkäri on määrännyt tuotteen käytettäväksi. Arvioinnissa on otettava huomioon ainakin se, miten tuotetta on käytetty, missä kunnossa tuote ja sen komponentit ovat, onko tuotetta kunnostettu ja huollettu sekä mikäli näin on tehty, mitä tällöin on korjattu ja mikä on ollut toimien syytä.

Ruotsin ja Norjan ulkopuolisilla markkinoilla, joilla jakelijat myyvät tuotetta suoraan käyttäjälle ja joilla ei näin ollen ole vastuullista tuotteen määrännyttä lääkäriä, määräaikaishuolto on suoritettava edellä olevan kokonaisarvioinnin lisäksi kohdassa Kunnostaminen ja huolto annettujen ohjeiden mukaisesti.

Odotetun käyttöiän jälkeen Mercado Medic AB ei voi taata, että varaosia on saatavissa. Odotettu käyttöikä ei vaikuta CE-merkintään.

PUHDISTUS JA HOITO

- Tuoli on pidettävä puhtaana pölystä ja liasta.
- Tuoli on pestävä desinfiointiaineella, jonka PH 7-12 (tiiviste), lukuun ottamatta pehmustetta.
- Plysiverhoilu pestään vaahtopesulla;
 1. Poista irtolika, murut ja vastaavat.
 2. Levitä ohut kerros vaahtoa, hiero vaahto tasaisesti kostealla liinalla.
 3. Pyyhi puhtaalla ja hieman kostealla liinalla.
 4. Imuroi hyvin, kun kaikki on kuivunut.
- Keinonahka pestään saippuavedellä tai pyyhitään alkoholiliuoksella, esim. desinfiointiaineella.
- Nahkaverhoilu vaatii hieman ylimääräistä hoitoa;
 - Roiskeet pyyhitään välittömästi kostealla liinalla, älä koskaan käytä vahvoja pesuaineita.
 - Vältä sotkemasta verhoilua vartalonhoitotuotteilla, kuten meikillä, hiusgeelillä jne.
 - Älä päästä lemmikkejä nahkatuolille, niiden kynnet voivat naarmuttaa nahkaa.
 - Vältä suoraa ja pitkäaikaista auringonvaloa, se voi ajan myötä haalistaa nahkan.
- Istuinta, selkänöjää ja muita pehmusteita ei ole toiminnallisista syistä valmistettu umpinaisesta materiaalista. Kunnostettaessa pehmusteet on vaihdettava hygieenisistä syistä.
- Sähköhissin pölyisyys, likaantuminen ja vakavuus on tarkastettava säännöllisesti: Nosta istuinlevy korkeimpaan asentoon. Puhdista liinalla. Älä käytä vettä tai liuotinta. Voitele sitten sylinteri ohuella kerroksella teflon- tai silikonipohjaista voitelurasvaa.
- Käyttäjän/käyttäjän avustaja voi pyyhkiä puhtaaksi ja puhdistaa oman tuolinsa pehmusteet yllä olevien ohjeiden mukaisesti parhaan kykynsä ja tarpeensa mukaan. Jos tätä ei suoriteta tyydyttävästi, hygieenisen turvallisuuden varmistamiseksi tarvitaan kunnostusta.

HÄVITTÄMINEN

Palava:

- istuin
- selkänöjät
- käsinojat
- niskatuki
- Mercado Medic AB:n myymät muut pehmusteet





Elektroniikkaromu:

- moottorit
- johdot
- ohjauksjärjestelmä





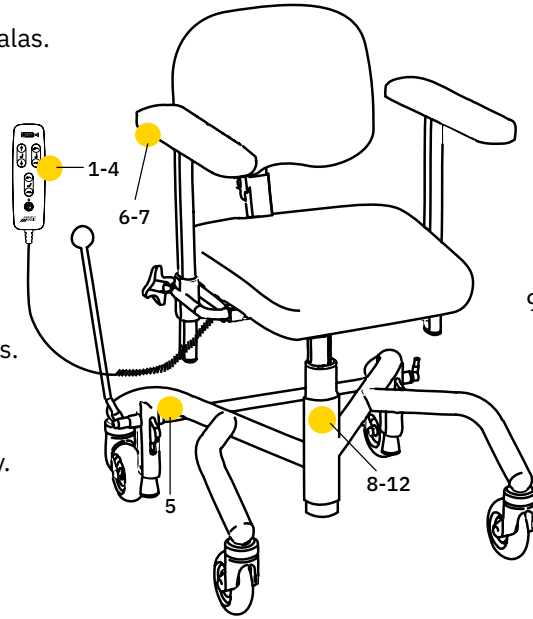

Metalli:

- jalusta
- sähköhissit
- kaasumännät
- kaasujouset
- istuinristikko
- selkänöjamekanismi
- sivukaaret ja käsinojamekanismi
- muut tuotteen metalliosat, jotka myy Mercado Medic AB

HUOM! Akku lajitellaan erikseen.

-  1. Istuimen korkeus ylös/alas.
-  2. Istuimen kallistus eteen/taakse.
-  3. Selkänöjan kallistus eteen/taakse.
-  4. Jarrun kiristys/vapautus.
-  5. Puristumisvaara. Mahdolliset riskit merkitty.



- 6. Varoitus! Lue käyttöohje ennen käyttöä. 
- 7. Latausliitäntä.  24VDC
- 8. Lajitellaan 
- 9. Tuote on osa kierrätysprosessia. 
- 10. Tuotteen luokittelu on type B applied part standardin IEC 60601-1 mukaan. 
- 11. Käyttäjän enimmäispaino 
- 12. Sähkötoimintojen käyttöaika  INTERMITTENS 2/20 MIN DUTY CYCLE

HUOLTO JA KUNNOSTUS

! Tärkeää tietoa koskien REAL 9000 PLUS -tuolin (jäljempänä "tuote") kunnostusta ja huoltoa:

- Tuote ei vaadi määräaikaishuoltoa tapauksissa, joissa sillä on tuotteen määräämisestä vastaava lääkäri terveydenhuollon piirissä. Ruotsin ja Norjan ulkopuolisilla markkinoilla, joilla jakelija myy tuotetta tarvittaessa suoraan käyttäjälle ja joilla ei näin ollen ole vastuullista tuotteen määrännyttä lääkärinä, määräaikaishuolto on suoritettava joka toinen vuosi tuotteen koko käyttöiän ajan tämän luvun kohtien 1–10 mukaisesti.
- Tuotteen pääkomponenteille on kuitenkin tehtävä perusteellinen silmämääräinen tarkastus huollon ja kunnostuksen yhteydessä, jotta voidaan taata käyttäjän turvallisuus. Pääkomponentit ovat jalusta, hissi, istuinristikko, selkänöjamekanismi sekä käsinojen leveyssäätö. Tarkastuksen täytyy sisältää hitsisaumat, lukittavat toiminnot ja säädöt.
- Käyttäjä ei saa istua tuotteessa kunnostus-, huolto- tai kunnossapitotöiden aikana.
- Älä käytä painepesuria tuotteen puhdistukseen.
- Jalustaa tarkastettaessa on tarkastettava jalustan etu- ja takajalkojen väliset hitsit. Kaikki materiaalin tai maalin taipumukset halkeiluun tällä alueella on nähtävä syynä jalustan tai tuotteen vaihtamiseen.
- Jos tuotteen jarrutusteho on heikko, jalustan tasapaino on tarkistettava jarrujalkojen kunnan lisäksi. Jos tuote ei seiso kaikilla neljällä pyörällä jarruttamattomassa asennossa, tuote on poistettava välittömästi käytöstä. Tarkista epätasapaino useissa paikoissa ja eri suuntiin varmistaaksesi, että epätasapaino ei johdu lattiasta.

1. Elektroniikkayksikkö

1.1. Elektroniikka/toiminto/puhdistus

Tarkista elektroniikka ja tarkista, mitkä sähkötoiminnot on kytketty. Testaa sähköiset toiminnot. Jos tuoli ei toimi, kokeile kytkemällä laturi vähintään 10 sekunniksi. Tarkista elektroniikkarasian vauriot.

1.2. ohjausrasia/toiminto/puhdistus

Tarkista säätimien toiminnot, tarkista, että kotelo on täysin ehjä ja että kaikki painikkeet toimivat. Pyyhi säätimet desinfiointiaineella kostutetulla liinalla. Älä käytä tuolissa liuottimia, valkaisuaineita, kiillotusaineita,

synteettisiä pesuaineita, kiillotusaineita tai suihkeita.

1.3. Koskettimet, kiinnitys

Varmista, että johdot ja koskettimet ovat ehjiä ja kunnolla kiinni. Varmista, ettei johdot ja koskettimet eivätkä voi jäädä puristuksiin.

1.4. Akut/akkulaturi/toiminto

Varmista, että laturi toimii eikä sen kotelossa tai johdoissa ole vaurioita.

Mittaa akut ja tarkista, että akkujen varausasteiden välillä ei ole liikaa eroa, mikä viittaa siihen, että jokin pariston kenno on rikkoutunut.

1.5. Sähköinen istuimen kallistus/toiminto

Varmista, ettei sähkölaitteissa ole näkyviä vaurioita. Tarkista sähkölaitteiden liikkuvien osien toiminta. Varmista, että kaikki lukitusruuvit on kiristetty niin, ettei päätyasennossa ole välystä.

1.6. Sähköisesti säädettävä selkänöja/toiminto

Varmista, ettei sähkölaitteissa ole näkyviä vaurioita. Tarkista sähkölaitteiden liikkuvien osien toiminta. Varmista, että kaikki lukitusruuvit on kiristetty niin, ettei päätyasennossa ole välystä.

1.7. Sähkötoiminen jarru/toiminto
Varmista, ettei sähkölaitteissa ole näkyviä vaurioita. Tarkista sähkölaitteiden liikkuvien osien toiminta. Varmista, että kaikki lukitusruuvit on kiristetty niin, ettei päätyasennossa ole välystä.

Tarkista kaikki liitokset ja että jarruakselin ja jalustaputken välinen kiinnitys on kiinnitetty kunnolla.

2. Sähköhissi

2.1. Melua/liukukytkin
Kuuntele kuuluuko sähköhissistä melua, vaihda sähköhissi, jos laakeri on viallinen. Sähköhissi voidaan lähettää Mercado Medic AB:lle korjattavaksi/kunnostettavaksi.

Kuormita tuolia ja tarkista, että sähköhissi ei luista ala-asennossa. Muussa tapauksessa säädä liukukytkimen momentti.

2.2. Pyörimislukitus/voitelu
Tarkista, että sähköhississä ei ole välystä pyörimissuunnassa. Muussa tapauksessa vaihda sähköhissi. Sähköhissi voidaan lähettää Mercado Medic AB:lle korjattavaksi/kunnostettavaksi.

2.3. Kiinnitys/jälkikiristys
Varmista, että istuinristikon ja jalustan kiinnitys on kiristetty kunnolla.

2.4. Johdotus/kuluminen
Tarkista onko johdoissa kulumia tai puristumisvaurioita.

3. Runko

3.1. Hitsit
Tarkista huolellisesti kaikki hitsit halkeamien, korroosion, liikkeen jne. varalta.

3.2. Ruuviliitokset
Tarkista ja kiristä kaikki ruuviliitokset. Vaihda ruuvit, joiden kanta tai kierteet ovat vaurioituneet.

4. Jarrut

4.1. Toiminto/kuluminen
Vaihda jarrujalat ja tarkista, että jarru toimii tyydyttävästi.

4.2. Muovitulpat/ohjainholkit
Varmista, että ohjainholkit ja muovitulpat ovat kunnolla paikoillaan, vaihda kuluneet tai vaurioituneet osat.

5. Pyörät

5.1. Toiminto/rullaus/heilahtelu
Poista hiukset ja pöly pyöristä, tarkista onko pyörissä ja nivelissä kulumia ja välystä, jotka viittaavat kuluneisiin

laakereihin. Varmista, että pyörät pyörivät ja nivelet kääntyvät. Vaihda pyörä tarvittaessa.

5.2. Kiinnitys/jälkikiristys
Tarkista, että pyörien ruuvit ovat ehjiä ja kireällä.

6. Istuinristikko

6.1. Mekaniikka/hitsit
Tarkista huolellisesti kaikki hitsatut osat (erityisesti kallistuslaitteiden kiinnitysten luona, koska nämä osat kuormittuvat eniten)

6.2. Ruuviliitokset/jälkikiristys
Tarkista ja kiristä kaikki ruuviliitokset. Vaihda ruuvit, joiden kanta tai kierteet ovat vaurioituneet.

6.3. Muovitulpat/ohjainholkit
Varmista, että ohjainholkit ja muovitulpat ovat kunnolla paikoillaan, vaihda kuluneet tai vaurioituneet osat.

6.4. Istuinlevy/vaihto/puhdistus
Vaihda istuinlevy uuteen ja pese tai vaihda verhoilu

6.5. Käyttö/voitelu
Varmista, että istuinristikon säätöpyörät ja nupit toimivat ja lukittuvat kunnolla.

6.6. Kaasujousikallistus/toiminto
Jos tuolissa on kaasujousikallistuksen säädin, tarkista, että se lukittuu kunnolla eikä kallistus muutu hitaasti kuormitettuna. Tarkista ja vaihda vaurioituneet vaijerit ja vaijerikuoret.

6.7. Kampikallistus/kuluminen
Jos tuolissa on kampikallistuksen säädin, tarkista, ettei siinä ole välystä ja että kaikki ruuvit on kiristetty.

6.8. Coxit-mekanismi/ohjaus
Varmista, että läppien säätöpyörät pyörivät kevyesti ja ne on kunnolla lukittu vastamutterilla.

7. Selkänojamekanismi

7.1. Toiminto/kuluminen
Tarkista ja vaihda kuluneet osat, varmista, että liikkuvat osat toimivat hyvin.

7.2. Kiinnitys/jälkikiristys
Varmista, että kaikki ruuvit, säätöpyörät ja nupit lukittuvat kunnolla ja varmista, että jousisalpa toimii moitteettomasti.

7.3. Muovitulpat/ohjainholkit
Varmista, että ohjainholkit ja muovitulpat ovat kunnolla paikoillaan, vaihda kuluneet tai vaurioituneet osat.

7.4. Selkälevy/vaihto/puhdistus
Vaihda selkälevy uuteen ja pese tai vaihda verhoilu

7.5. Kaasujousen säädin/toiminto
Tarkista kaasujousen kaasuunpaine ja vakaus, varmista, että se lukittuu kunnolla ja että selkänojan kulma ei hitaasti muutu kuormitettuna. Tarkista ja vaihda vaurioituneet vaijerit ja vaijerikuoret.

8. Käsinojat

8.1. Toiminto/kuluminen
Tarkista ja vaihda kuluneet osat, varmista, että liikkuvat osat lukittuvat ja toimivat oikein.

8.2. Muovitulpat/ohjainholkit
Varmista, että ohjainholkit ja muovitulpat ovat kunnolla paikoillaan, vaihda kuluneet tai vaurioituneet osat.

8.3. Käsinojalevyt/vaihto/puhdistus

Vaihda käsinojalevyt uusiin.

8.4. Käsinojamekanismi/toiminto
Tarkista kaikki hitsit ja että putkissa ei ole vaurioita, jotka voivat huonontaa tai heikentää rakennetta.

9. Lisävarusteet

9.1. Palautus
Irrota lisävarusteet, jotka eivät yleensä kuulu tuoliin, ja tarkista ne alla olevan kuvan mukaisesti, ennen kuin palautat ne varastoon.

9.2. Mekanismi
Tarkista kaikki hitsit ja että mekaniissa ei ole vaurioita, jotka voivat huonontaa tai heikentää rakennetta.

9.3. Toiminto/kuluminen
Tarkista ja vaihda kuluneet osat, varmista, että liikkuvat osat lukittuvat ja toimivat oikein.

9.4. Pehmusteet
Hävitä pehmusteet tartunnan leviämisen estämiseksi, hävitä tai pese verhoilut pesuohjeiden mukaisesti.

10. Lopputarkastus

10.1. Koekäyttö
Koekäytä tuolin toimintoja ja tarkista, että kaikki toiminnot, sähkötoiminnot ja jarrut toimivat oikein. Jos tuoli on tarkoitus varastoida, aseta tuoli lepotilaan asianmukaisella 9V adapterilla akun säästämiseksi.

Mukautuksia saa tehdä vain henkilöstö, joka on suorittanut Mercado Medic AB:n huolto- ja kunnostuskoulutuksen. Voimassa olevien yhdistelmäsovimusten luettelossa www.mercado.se/mercado-dokument olevat tuotteet voidaan varustaa Mercado Medic AB:n CE-merkinnällä. Jos tuoliin halutaan asentaa tuote, jota ei ole olemassa olevien yhdistelmäsovimusten luettelossa, asiakkaan valtuuttaman henkilökunnan on otettava yhteyttä Mercado Medic AB:hen kirjallista hyväksyntää varten.

Asiakkaan tai kyseisen tuotteen toimittajan on lähetettävä arvioitava tuote Mercado Medic AB:lle. Mercado Medic AB ottaa yhteyttä tuotteen toimittajaan, jos yhdistelmäsovimus on ajan tasalla, Mercado Medic AB tekee halutusta tuotteesta riskianalyysin. Riskianalyysin jälkeen asiakas saa kirjallisen lausunnon.

Mercado Medic AB:n on varmistettava muutetut tuolit, jotta Mercado Medic AB voi säilyttää tuotevastuun.

- Pehmustettuja osia, kuten istuimet, selkänojat, käsinojat, sivutuet, ylävartalotuet ja niskatuet voidaan mukauttaa kunhan tuotteen ulkoisia säätömittoja ei ylitetä.
- Painopiste on pidettävä/keskitettävä nostolaitteen päälle parhaan mahdollisen toiminnan varmistamiseksi.
- Pehmustettujen osien on täytettävä voimassa olevat syttyvyysvaatimukset ja muut ympäristövaatimukset.
- Merkittäväillä pystyvoimilla kuormitetut pinnat eivät saa ulottua pyörien keskipisteiden muodostaman pinnan (alustan) ulkopuolelle.

Jos nämä vaatimukset täyttyvät, Mercado Medic AB säilyttää tuotevastuun tuotteestaan.

Tuotteet, jotka hoitolaitos erikoismukauttanut ilman Mercado Medic AB:n ohjausta, jolloin hoitolaitos myös ottaa tuotevastuun, voidaan palauttaa alkuperäiseen kuntoon. Mercado Medic AB:n hyväksymän valtuutetun teknikon on suoritettava palautus. Mercado Medic AB ottaa silloin CE-merkinnän mukaisen tuotevastuun lääkinnällisistä laitteista annetun direktiivin MDD 93/42/ETY mukaan.

Jos sinulla on kysyttävää mukautuksista/erityismukautuksista, ota yhteyttä Ronny Fogelqvistiin:

Puhelin **+46 (0)708 27 96 14**

Sähköposti ronny.fogelqvist@mercado.se

HUOM! Tuolin jarrun on aina oltava kiristetty, kun tuoliin istutaan ja nouseaan ylös. Jarru on tarkastettava säännöllisesti. Kulunut kumijarrujalka on vaihdettava. Jarrujen toiminto voi heikentyä epätasaisella pinnalla.

Jarruja on kolmenlaisia:

Jarruvipu, jalkajarru ja sähköjarru.

Säätimet

1. Jarru, PLUS-jalusta 48 vivulle eteenpäin
2. Jarru, PLUS-jalusta 43 vivulle taaksepäin, poljin alas
3. Sähköjarru, nupin painallus
4. Sähköjarru, nupin painallus

5. Jarruvivun kiinnitys - Tuolin jarruttamiseksi silloinkin, kun käsinoja on säädetty maksimileveydelle; löysää jarruvivun kiinnikkeen ruuvia 6 mm:n kuusiokoloavaimella, vedä kiinnike ulos, kiinnitä ruuvi seuraavaan reikään ja kiristä ruuvi tiukasti kuusiokoloavaimella.

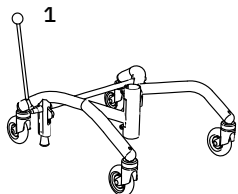

Käsijarru

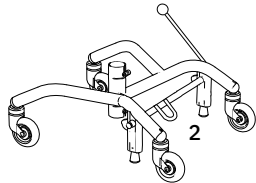

Jalkajarru

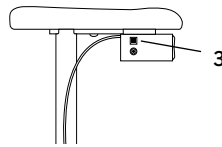

Sähköjarru (valinnainen)

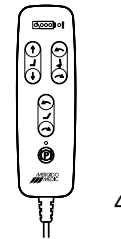

Sähköiset ohjauslaitteet käsiohjain (valinnainen)

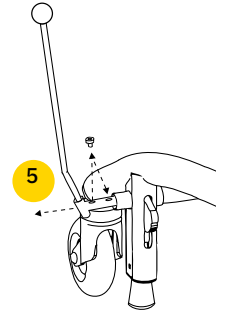

ISTUINKORKEUS/HISSIT

On olemassa kahdenlaisia hissejä:

Kaasujousi ja sähkö. Istumakorkeudet ovat vakio ja matala. Kaasujousen säätimet voidaan sijoittaa istuimen tai käsinojien alle. Sähköhissin säätimet asennetaan vakiona käsinojien alle.

HUOM! Kevyet ihmiset saattavat tarvita apua kaasujousihissin nostamiseen ja laskemiseen.

Säätimet

1. Istumakorkeus. Kaasujousi - siirrä säädin ylöspäin.
2. Istumakorkeus. Sähkö - siirrä säädintä ylös/alas.
3. Istumakorkeus. Sähkö - säätimet irtokotelossa.
Vasen painike = ylös.
Oikea painike = alas.

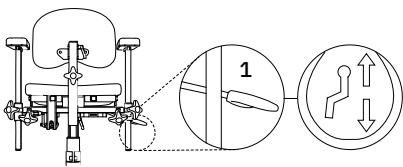

Kaasujousen säätimet istuimen alla

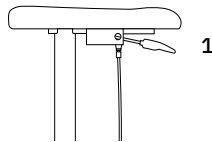

Kaasujousen säätimet käsinojan alla (valinnainen)

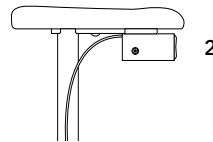

Sähköpainikkeet käsinojan alla

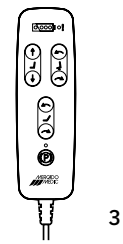

Sähkötoimintojen käsiohjain / ohjaussauva on saatavana vaihtoehtona. Kuvassa on ohjausrasia.

ISTUIMEN KALLISTUS (VALINNAINEN)

Istuimen kallistuksia on kolme lajia:

Kampi, kaasujousi ja sähkö.

Kaasujousen säätimet voidaan sijoittaa istuimen vasempaan takareunaan tai käsinojien alle. Sähköpainikkeet on asennettu vakiona käsinojien alle.

Istuimen kallistuksen vakioalue on +15°/-8°.

Säätimet

1. Istuimen kallistus. Kampikäyttöinen - kierrä säädintä
2. Istuimen kallistus. Kaasujousi - siirrä säädintä taaksepäin
3. Istuimen kallistus. Kaasujousi - siirrä säädintä ylöspäin
4. Istuimen kallistus. Sähkö - siirrä säädintä ylös/alas.
5. Istuimen kallistus. Sähkö - säätimet ohjausrasiassa.
Vasen painike = eteenpäin
Oikea painike = taaksepäin.

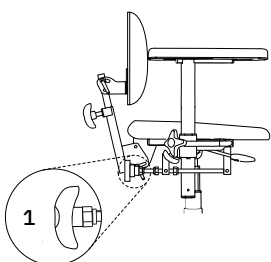

Kampikäyttöinen

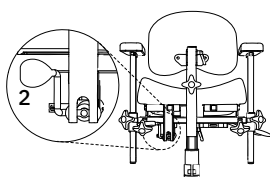

Kaasujousen säätimet istuimen alla

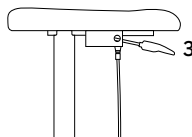

Kaasujousen säätimet käsinojien alla

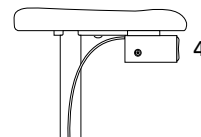

Sähkökäyttöinen

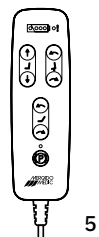

Sähkötoimintojen ohjain

KÄÄNTEINEN ISTUIMEN KALLISTUS TAI ISTUIMEN KALLISTUS KOKONAAN TAAKSEPÄIN (VALINNAINEN)

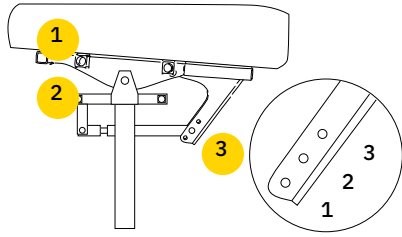

Säätimet

1. Tähän sijoitetut käsinojat kallistuvat istuimen mukana
2. Tässä olevat käsinojat eivät seuraa istuimen kallistusta
3. Asentoja on 3. Asentoa 3 valittaessa tuolin on oltava varustettu jalustan pidennyksillä
 1. Eteen 15°, taakse 8° - istuimen vakiokallistus
 2. Eteen 8°, taakse 15° - Käänteinen istuimen kallistus
 3. Eteen 0°, taakse 23° - Istuimen kallistus kokonaan taaksepäin

SELKÄNOJAMEKANISMI

Selkänöjamekanismeja on neljää tyyppiä:

Vakio, Medic, Comfort ja Sähkö.

Kaikista on saatavilla matala ja korkea versio (kuvien tuoleissa on matala selkänöja). Kaikissa selkänöjamekanismeissa on erilliset korkeus-, syvyys- ja kallistussäätimet. Medic-mallissa on laajennettu syvyyssäätö.

Säätimet

1. Korkeus
2. Selkämekanismin kulma
3. Selkälävyn kulma
4. Syvyys
5. Selkänöjan kulma. Sähkösäätimet irtokotelossa.

Vasen painike = eteenpäin
Oikea painike = taaksepäin.

HUOM! Varmista, että Medicin selkänöjamekanismi on säädetty kiinnikkeeseen niin, että jousisalpa lukittuu eikä selkänöjamekanismia voi vetää ulos.

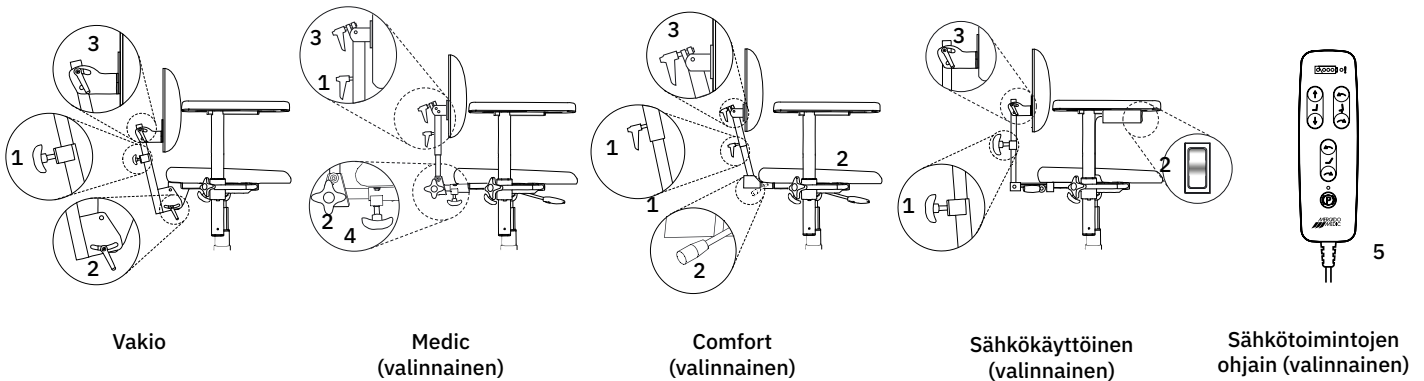

KÄSINOJAT

Säätimet

1. Korkeudensäätö
2. Leveyden säätö
3. Kallistus

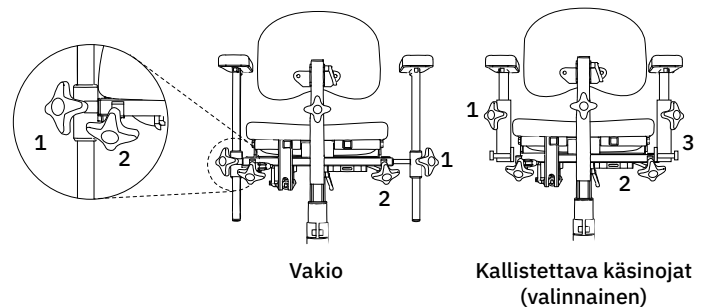

REAL PLUS Coxit/Sähkö

Coxit-läpät voidaan säätää kahdella eri tavalla. Tuolissa, jossa ei ole istuimen kallistusta, säätimet sijaitsevat istuimen etureunan alapuolella. Istuimen kallistuksella varustetuissa tuoleissa säätimet sijaitsevat istuimen takareunan alapuolella.

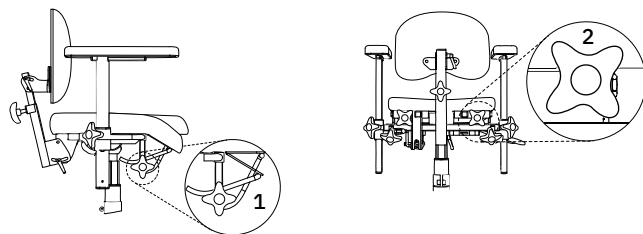

Säätimet

1. Löysää, aseta haluttu kulma ja kiristä.
2. Kierrä säädintä läpän laskemiseksi/nostamiseksi.

KIERRON VAPAUTUS (VALINNAINEN)

HUOM! Kierron on oltava lukitussa asennossa, kun tuoliin istutaan ja siitä nousetaan. Varmista, että salpa on "napsahtanut" sisään

Säätimet

1. Kierrä myötäpäivään vapauttaaksesi, vastapäivään lukitaksesi.

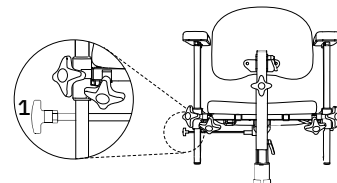

LATAUS

Akkulaturia 2240-24V (Tuotenro 804428) tulee käyttää tuolia lataamiseen. Koska tuoli on sertifioitu yhdessä laturin kanssa, lisätestausta tarvitaan, jos halutaan käyttää toista laturia. Kun käytät muuta kuin Mercado Medic AB:n toimittamaa laturia tai akkua yhdessä tuotteen kanssa, CE-hyväksyntä ja Mercado Medic AB:n tuotevastuu eivät enää päde tuolin akkuun, lataukseen tai muuhun elektroniikkaan liittyvissä asioissa. Akku on ladattava päivittäin. Tuolin akun lataaminen täyteen päivittäisen latauksen yhteydessä kestää 2-6 tuntia. Akun käyttöiän kannalta on tärkeää, että se ei koskaan tyhjenyt kokonaan, koska syväpurkaus voi vahingoittaa akkukennoja. Jos tuoli on varustettu ohjaimella, akun varaustaso voidaan lukea merkkivaloista (1). Täydellä latauksella korkeaa sähköhissiä voidaan ajaa kokonaan ylös/alas 120 kertaa 80 kg kuormalla, tai 90 kertaa 150 kg kuormalla.

Tuolin lataaminen

Kytke laturin pistoke (2) latausliitäntään (3) (latausliitäntä voi sijaita tuolin istuimen tai käsinojan alla sopimuksen tai mieltymysten mukaan). Kytke sitten laturin pistotulppa pistorasiaan. Laturin LED-valo ilmaisee, että lataus on käynnissä. Kun LED-valo vaihtaa väriä oranssista vihreäksi, akku on ladattu täyteen.

Tuolin sähkötoiminnot eivät toimi latauksen aikana. Tuolin lataamisen on oltava turvallista. Valitse siksi pistorasia, johon laturi on helppo liittää. Latausjohdon pituus on 1,8 metriä, eikä sitä saa pidentää. Hätätilanteessa irrota tuoli verkkovirrasta irrottamalla laturi pistorasiasta. Tuolissa ei saa istua latauksen aikana.

Akun kytkeminen ja irrottaminen

Pitemmän varastoinnin yhteydessä akku irtikytketään automaattisesti 7 päivän kuluttua. Akku voidaan myös pakottaa irtikytkettyyn tilaan kytkemällä 9V virtalähde (Tuotenro. 804823) latausliitäntään ja odottamalla vähintään 5 sekuntia ennen kuin virtalähde irrotetaan. Jos ohjainta käytetään, kaikki merkkivalot vilkkuvat, kun akku on irtikytketty ja virtalähde voidaan irrottaa. Kun akku on irtikytketty, akku on ladattava 4 kuukauden välein, jotta sen toiminta säilyy. Kun näitä latausohjeita noudatetaan, akun kapasiteetti riittää 4 vuoden ajan. Akku voidaan kytkeä uudelleen järjestelmään kytkemällä akkulaturi latausliitäntään ja pistorasiaan. Odota vähintään 5 sekuntia, ennen kuin irrotat akkulaturin. Nyt akku on kytketty ja järjestelmä on käyttövalmis. On suositeltavaa jättää laturi paikalleen ja ladata akku täyteen sen jälkeen, kun tuotetta on säilytetty akku irtikytkettynä.

Ennen ensimmäistä käyttöä

Mercado Medic AB toimittaa tuotteen akku irrotettuna. Akku on kytkettävä järjestelmään ennen ensimmäistä käyttöä. Tämä tapahtuu liittämällä akkulaturi latausliitäntään ja pistorasiaan. Pidä akkulaturi kytkettynä, kunnes akku on ladattu täyteen. Tämä osoitetaan laturin merkkivalon vihreällä valolla. Jos ohjainta käytetään, ohjaimen kolme vihreää akkumerkkivaloa vilkkuu samaan tahtiin. Vaikka akku olisi irrotettu, akku on ehkä ladattava, koska akussa esiintyy aina jonkin verran itsepurkautumista.

HUOM!

Akun lataaminen on erityisen tärkeää tuoleissa, joissa on sähköjarru, istuimen ja selkänojan sähköinen kallistus, koska nämä toiminnot vaativat suurta akun kapasiteettia, jotta niitä ei menetetä. Varmista toiminnot lataamalla akku kerran päivässä. Akun saa vaihtaa vain Mercado Medic AB:n valtuuttama henkilö. Katso asennusohje Akun vaihto.

Tuolin sähkötoimintojen vianmääritys

Liikkeet eivät toimi ollenkaan:

- Akku on ehkä ladattava. Katso yllä olevat ohjeet.
- Sähkötoimintojen raja on ehkä ylitetty. Kun sähkötoimintojen käyttö lähestyy rajaa, ohjaimen varoitusvalo alkaa vilkkua(! symboli). Jos käyttö ylittää raja-arvon, sähkötoiminnot kytetään pois päältä, eikä niitä voi käyttää uudelleen, ennen kuin järjestelmä on palautunut. Jos käyttäjä painaa painiketta ennen kuin järjestelmä on palautunut, varoitusvalo vilkkuu.
- Järjestelmä on saattanut havaita sisäisen virheen, joka sammuttaa yhden tai kaikki toimintokanavat ja ohjaimen varoitusvalo syttyy. Järjestelmä nollautuu automaattisesti 10 sekunnin kuluttua. Jos vika on ratkennut, kaikki kanavat avataan uudelleen ja varoitusvalo sammuu.
- Näppäinlukko voi olla aktiivinen. Voit ottaa näppäinlukon käyttöön tai poistaa sen käytöstä pitämällä kyseisen toiminnon kahta painiketta painettuna vähintään 3 sekunnin ajan.

Tuolin sähkötoiminnot ovat hitaita:

- Akku on ladattava. Katso yllä olevat ohjeet.

Jos mikään edellä mainituista ei ratkaise ongelmaa, huolto saattaa olla tarpeen. Ota yhteyttä apuvälinekeskukseen tai Mercado Medic AB:hen. Katso yhteystiedot käyttöohjeen viimeisellä sivulla.

Hätäpysäytys

Jos järjestelmä ei jostain syystä keskeytä liikettä, kun vastaava toimintopainike vapautetaan, se voidaan keskeyttää painamalla jotakin muuta ohjaimen painiketta. Jos ohjaimen sijasta käytetään kiinteää ohjausrasiaa, sama hätäpysäytystoiminto saadaan painamalla liikkeen ohjauspainiketta eri suuntaan.

- A. Lataus tarvitaan
B. Akun varaustaso
C. Varoitusvalo
(sisäinen vika / näppäinlukko)

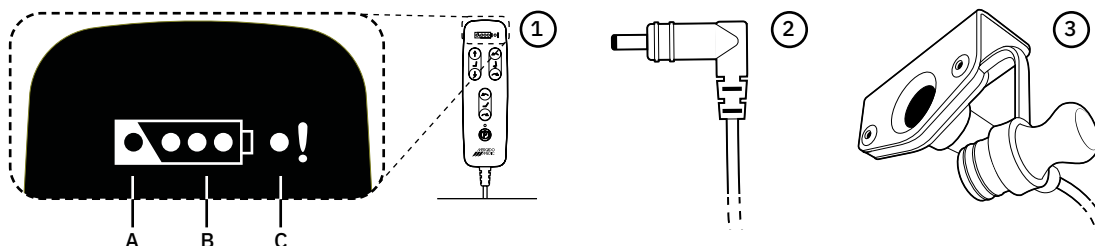

MERCADON YHTEYSTIEDOT

Pääkonttori

Tryffelslingan 14, 181 57 Lidingö

Postiosoite

Box 1074, 181 22 Lidingö

Vaihde on auki: ma-pe 08.00-16.30

Puh: +46 (0)8-555 143 00

Faksi: +46 (0)8-555 143 99

Sähköposti: info@mercado.se

Huolto ja tekninen tuki

Box 1074, 181 22 Lidingö

Huollon puhelinaika on ma-pe

08.00-12.00 ja 13.00-16.00.

Puh: +46 (0)8-555 143 08

Faksi: +46 (0)8-555 143 99

Mobiili: +46 (0)70-550 63 98, +46 (0)70-894 63 68

Sähköposti: service@mercado.se

[Paikka tuote-etiketille sarjanumeroineen.]